



Echt gut gemacht.

Limburg

Sonderöffnungszeiten in der Osterzeit:

Mo., 30.03.–Mi. 04.04.: 08.00–21.00 Uhr
Gründonnerstag, 02.04.: 08.00–20.00 Uhr
Karfreitag, 03.04.: geschlossen
Sa., 04.04.: 08.00–21.00 Uhr
Ostermontag: geschlossen

Ab Dienstag, den 07.04.2026 sind wir wie gewohnt für Sie da.



Wir sind stolz auf unser Handwerk und das können Sie jeden Tag schmecken.

GLOBUS Roastbeef Vom Charolais-Jungbullen, am Stück



1 kg 21.90



GLOBUS Schweinefilet Frisch

1 kg 8.90 9.40



GLOBUS Käsewürstchen\* Im zarten Saitling

1 kg 10.90



\*Mit Phosphat

GLOBUS Grillbratwurst\* Im Schweinedarm

1 kg 7.90



GLOBUS Schwenkbraten Vom Schweinenacken, natur oder gewürzt

je kg 7.90



GLOBUS Osterhase Mit Butter gebacken, Stück = 1.65

2 Stück 3.30



Président Madrigal Französischer Schnittkäse, nussig-mild, 48 % Fett i. Tr.

100 g 1.29



Schweizer Emmentaler AOP Hartkäse mit Rohmilch hergestellt, mind. 4 Monate gereift, aromatisch-nussig, mind. 45 % Fett i. Tr.

100 g 1.69



GLOBUS Sahnerolle Lockerer Biskuit, gefüllt mit feiner Sahnecreme, verschiedene Geschmacksrichtungen, je ganze Rolle, 1 kg = 13.50

je 400 g 5.40



Frisches Lachsfilet Mit Haut, zum Braten oder Dünsten

100 g 1.99



Frische Forelle Zartes, mageres Fleisch

100 g 1.10



GLOBUS Osterbrot Mit Rosinen und Mandeln, 1 kg = 12.09

330 g 3.99



GLOBUS Bratwurst mit Wirsingrahmgemüse, dazu Kartoffelstampf

Mittagsgericht in unserem Genusszelt ab 11.00 Uhr 5.00



Rühreiffrühstück mit Schnittlauch, dazu ein Weizenbrötchen, ein Stück Butter, ein Heißgetränk sowie einem Glas Orangensaft, 0,1 l

5.80



**GLOBUS Partybraten**  
Mild gepökelt  
und herzhaft  
geräuchert

1 kg  
**4<sup>90</sup>**

1 kg  
**22<sup>90</sup>**

Frische neuseeländische  
Lammkeule  
Am Stück

je kg  
**14<sup>90</sup>**

Frische Putenbrust  
Am Stück oder  
Putenschnitzel  
Geschnitten

**Kalbschnitzel**  
Geschnitten

1 kg  
**20<sup>90</sup>**

1 kg  
**5<sup>90</sup>**  
**6<sup>40</sup>**

**GLOBUS Kaiserbraten**  
Vom Kasseler Stielkotelett,  
ohne Knochen

**Kalbsbraten oder  
-rollbraten**  
Am Stück

je kg  
**16<sup>90</sup>**

**GLOBUS Limburger Schaschlik**  
Nach original Russischer  
Rezeptur, vom frischen  
Schweinekamm,  
gewürzt, zum  
Selbstspießen

1 kg  
**8<sup>90</sup>**

**GLOBUS  
Puten-Schaschlik**  
Von der frischen  
Putenbrust, gewürzt,  
zum Selbstspießen

1 kg  
**14<sup>90</sup>**

**Winzersteak**  
Vom Schweinerücken,  
grillfertig

1 kg  
**9<sup>90</sup>**

**Agricola Original  
Italienischer  
Salami-Aufschnitt**

100 g  
**2<sup>59</sup>**

**GLOBUS Kochschinken\***  
Geschnitten

100 g  
**1<sup>39</sup>**

**Montorsi Prosciutto  
di Parma**  
Geschnitten

100 g  
**3<sup>79</sup>**

**GLOBUS  
Schaschlik-  
Bratwurst**

1 kg  
**7<sup>90</sup>**

**GLOBUS Kalbswiener\***  
Im zarten Saitling

1 kg  
**10<sup>90</sup>**

**GLOBUS Rohesser**  
Nach Westfälischer Art,  
im zarten Saitling

1 kg  
**8<sup>90</sup>**  
**9<sup>90</sup>**

**GLOBUS Fleischwurst\***  
Im Ring

1 kg  
**7<sup>90</sup>**

**GLOBUS  
Putenschwenkbraten  
oder -steak**  
Grillfertig  
gewürzt

je kg  
**14<sup>90</sup>**

**Čevapčići**  
Vom Charolais-  
Jungbullen,  
herzhaft  
gewürzt

1 kg  
**12<sup>90</sup>**

## GLOBUS Fachmetzgerei – meisterliche Qualität zum Osterfest

In traditioneller Handwerkskunst stellen unsere Fachmetzgermeister und -gesellen täglich eine einzigartige Genussvielfalt her – von regionalen Spezialitäten bis zu besonderen Delikatessen.

Beste Qualität zum fairen Preis. Überzeugen Sie sich selbst.

**GLOBUS Spießbraten**  
Vom frischen  
Schweinehals,  
am Stück

So entsteht unser  
Spießbraten



**GLOBUS  
Rinderrouladen**  
Vom Charolais-  
Jungbullen

Charoluxe – unser  
jahrelanger Partner



**GLOBUS Braten-  
Aufschnitt**  
Verschiedene  
Sorten,  
geschnitten

So entstehen unsere  
Bratenaufschnitte



1 kg  
**8<sup>90</sup>**

1 kg  
**15<sup>90</sup>**

je 100 g  
**1<sup>59</sup>**

\*Mit Phosphat

je 640-820 g  
**620**

**GLOBUS Sahnetorte**  
Verschiedene Sorten,  
je ganze Torte,  
1 kg: 7.56-9.69

**GLOBUS Osterhase**  
Aus Butterhefeteig,  
mit Osterei,  
Stück = 2.08

2 Stück  
**415**



2 Stück  
**345**

**GLOBUS Amerikaner**  
Mit Motiv-Dekor,  
Stück = 1.73



2 Stück  
**415**

**GLOBUS Tortelett Osternest**  
Mit kakaohaltiger Fettglasur,  
Stück = 2.08

**GLOBUS Nuss-Striezel**  
Butterplunderteig mit  
Nussfüllung und  
Butterstreuseln,  
1 kg = 6.92

650 g  
**450**



**GLOBUS Kürbiskernbrötchen**  
Weizenbrötchen mit Kürbiskernen  
und Kürbissaft, sehr aromatisch,  
Stück = 0.41

**GLOBUS Weizenbrötchen**  
Zum Aufbacken,  
Stück = 0.19

**GLOBUS Parisienne**  
Aus 100 % Weizenmehl gebacken,  
1 kg = 6.25

**GLOBUS Roggenbrot**  
Der fein gebackene Laib besteht  
zu 100 % aus Roggenmehl und ist  
dadurch eher dunkel und vor  
allem schön herzhaft

**GLOBUS Sandkuchen**  
Verschiedene Sorten,  
1 kg: 9.13-9.61

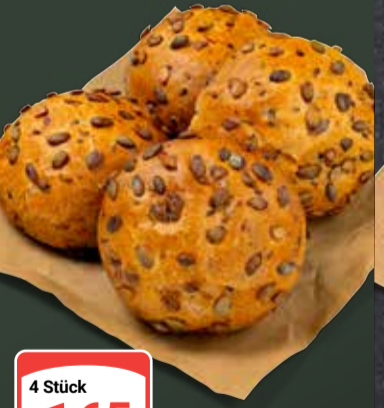

4 Stück  
**165**

4 kaufen -  
nur 3 bezahlen!

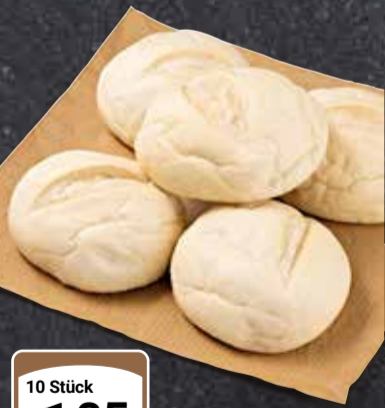

10 Stück  
**185**



400 g  
**250**



1.000 g  
**325**



je 380-400 g  
**365**

## GLOBUS Meisterbäckerei – Backkunst nach alter Handwerkstradition

Wir bei GLOBUS nehmen uns Zeit und bereiten mit viel Leidenschaft von früh bis spät süße und herzhaft Backwaren nach traditionellen und eigenen Rezepten für Sie zu. Alles vor Ort selbst gemacht, alles zum fairen Preis.



**Kaltbach  
Der Cremig-Würzige**  
Schweizer Schnittkäse,  
56 % Fett i. Tr.

100 g  
**2<sup>99</sup>**

**Bio Bärlauch Benno**  
Schnittkäse mit zarter Knoblauchnote,  
50 % Fett i. Tr.

100 g  
**1<sup>99</sup>**  
2<sup>59</sup>



**Bella Vitano Espresso,  
Whiskey oder Knoblauch-Kräuter**  
Hartkäse mit feinherber Essessorinde,  
rauchiger Whiskeynote oder aromatischer  
Knoblauch-Kräuter-Rinde, mind. 45 % Fett i. Tr.

Je 100 g  
**2<sup>99</sup>**

Auch abgepackt  
als 150 g-Stück an der  
Käsetheke erhältlich!

**Roquefort AOP**  
Französischer halbfester Schnittkäse  
mit Schafsröhmilch hergestellt,  
kräftig-pikant, 52 % Fett i. Tr.

100 g  
**2<sup>79</sup>**  
3<sup>99</sup>

**Andechser Natur  
Bio Alpenblumenkäse**  
Österreichischer Schnittkäse,  
aromatisch, blumig-rahmig,  
50 % Fett i. Tr.

100 g  
**1<sup>99</sup>**  
2<sup>09</sup>



**Goldsepp Bergkäse**  
300 Tage gereift, Hartkäse  
mit Rohmilch hergestellt,  
aromatisch-kräftig,  
mit kristalliner Struktur,  
45 % Fett i. Tr.

100 g  
**2<sup>19</sup>**  
2<sup>69</sup>

**Bettine Ziegentaler  
Honig oder im Speckmantel**  
Frischkäse mit Ziegenmilch  
hergestellt, 40/48 % Fett i. Tr.,  
1 kg = 29.08

Je 2 x 60 g  
**3<sup>49</sup>**  
4<sup>79</sup>

**Brie de Meaux AOP**  
Französischer Weichkäse  
mit Rohmilch hergestellt,  
aromatisch-würzig,  
50 % Fett i. Tr.

100 g  
**2<sup>19</sup>**

100 g  
**2<sup>19</sup>**

**Saint André**  
Französischer Weichkäse  
aus dem Burgund,  
rahmig-mild, mit zarter  
Crème fraîche-Note,  
Doppelrahmstufe

**P'tit Basque**  
Französischer Schnittkäse  
mit Schafsmilch hergestellt,  
mild-aromatisch,  
50 % Fett i. Tr.

100 g  
**3<sup>49</sup>**  
3<sup>99</sup>

**Kaiser Weichkäse**  
Deutsche Weich-  
käsezubereitung,  
verschiedene Sorten,  
mild-aromatisch,  
mind. 50 % Fett i. Tr.,  
1 kg = 17.45

Je 200 g  
**3<sup>49</sup>**

**Feigenkäse**  
Deutsche Käsezubereitung,  
mit Feigensauce gefüllt,  
aromatisch-mild,  
45 % Fett i. Tr.

100 g  
**2<sup>49</sup>**  
3<sup>09</sup>

**SwizzGruy**  
Schweizer Hartkäse mit  
Rohmilch hergestellt,  
10–12 Monate gereift,  
aromatisch-würzig,  
mind. 48 % Fett i. Tr.

Artikel des  
Monats

100 g  
**1<sup>89</sup>**  
2<sup>79</sup>



je 100 g  
**349**

**Räucherlachs**  
Verschiedene  
Sorten,  
geschnitten

je 100 g  
**279**

**Riesengarnelen**  
Aioli oder Dill

100 g  
**299**  
~~349~~

**Geräuchertes  
Buttermakrelenfilet**  
Mit kräftigem  
Raucharoma

100 g  
**149**

**Dorado Royal**  
Zartes, mageres Fleisch,  
im Ganzen gebraten  
ein Genuss

100 g  
**159**

**Eiersalat**  
Liaison aus mildem,  
rauchigem Stremellachs  
und Eiern, an einer fein  
würzigen Marinade

100 g  
**329**

**Cocktail Marseille**  
Eine feine Delikatesse

100 g  
**299**

**Riesengarnelen**  
Ohne Kopf,  
aufgetaut

100 g  
**299**  
~~499~~

**Frisches Zanderfilet**  
Mit Haut, aus deutscher  
Aquakultur

100 g  
**149**

**Saibling**  
Zartes Fleisch und sehr fein  
im Geschmack, gebraten  
ein Genuss

100 g  
**349**

**Thunfischfilet**  
Festes Fleisch mit  
zartem Aroma

100 g  
**239**  
~~299~~

**Heilbuttfilet**  
Aufgetaut, feiner  
Geschmack, ideal  
zum Dünsten  
oder Braten

100 g  
**279**

**Geräuchertes  
Heilbuttmittelstück**  
Der Klassiker unter  
den Räucherfischen

100 g  
**199**  
~~269~~

**Flusskrebsscocktail Calvados**  
Fruchtig, mit Calvados  
verfeinert

100 g  
**299**

**Kabeljaurückenfilet**  
Aus MSC-zertifizierter  
Fischerei, praktisch  
grätenfrei



www.msc.org



globus.de/fischtheke



Beispiel herzhaftes Frühstück



# Sie haben die Wahl!

## 4+1 für 3€

4 Teile\* aus Weizenbrötchen, Croissant, Wurst, Käse, Butter, Aufstrich + 1 Heißgetränk\*\*

\*In diesem Angebot ist nur ein Weizenbrötchen oder ein Croissant enthalten.  
\*\*Dieses Angebot ist nicht kombinierbar mit anderen Artikeln aus unserem Frühstücksangebot.

Nur diese Woche in unserem Genusszelt

### Karfreitag

Am 3. April, Karfreitag, bleiben GLOBUS Markthalle und Gastronomie geschlossen.

Römerbraten mit Kartoffelgratin

750



Pommes frites

pro Portion 350



Aus unserer Eigenproduktion

Pasta Bolognese

100 g 1 50



Griechischer Salat Verzehrfertig abgepackt

100 g 1 50



Coleslaw 1 kg = 10.36

250 g 2 59



GLOBUS Limburg informiert:

## Wir bauen für Sie um – und kochen trotzdem weiter

Während der Umbauphase erhalten Sie weiterhin Speisen und Getränke in gewohnter GLOBUS Qualität in unserem Genusszelt.

Frühstück: 08.00–10.45 Uhr

Mittagessen: ab 11.00 Uhr

Schnitzel „Wiener Art“ mit Beilage: 8.50  
Hähnchenschnitzel mit Beilage: 8.50  
Spießbraten mit Bratensauce und Beilage: 7.50 und mehr...

Unsere Öffnungszeiten:  
Mo.–Sa.:  
8.00–19.00 Uhr



Babynahrung im Restaurant

Kostenlose Babynahrung inklusive Lätzchen und Löffelchen.



Echt gut gemacht.

Limburg



Ach, du dickes Ei!

Jetzt Oster-Angebote entdecken!

Jack Daniel's Tennessee Whiskey  
35-40 % Vol.,  
verschiedene Sorten,  
1 l = 20.63



je 0,7 l  
**1444**  
~~1999~~

Wir wünschen Ihnen frohe Ostern!

Gurken  
Ursprung Niederlande/  
Spanien, KL I



je Stück  
**066**



je 250 g  
**111**

Meggle Feine Butter,  
Joghurtbutter oder  
Streichart  
1 kg = 4.44



je 500 g  
**069**

Barilla Original italienische  
Hartweizenteigwaren  
Verschiedene Ausformungen,  
1 kg = 1.38

Wir finden, probieren muss sich lohnen!

GLOBUS Wiener Würstchen  
Im zarten Saitling,  
mit Phosphat



Probierpreis  
1 kg  
**790**  
~~890~~

GLOBUS Partyrad  
Weizengebäck,  
verschiedene Dekore,  
1 kg = 6.23



Probierpreis  
400 g  
**249**  
~~350~~

Erdbeeren  
Ursprung Griechenland/  
Marokko/Spanien, KL I,  
1 kg = 3.98



je 500 g-Schale  
**199**

Jacobs Krönung  
Gemahlen oder  
Ganze Bohnen  
Verschiedene Sorten,  
1 kg = 11.98



je 500 g  
**599**  
~~1049~~

Coca-Cola Limonade  
Verschiedene  
Sorten,  
je 12 x 1 l-  
PET-Flasche,  
1 l = 0.96  
1 l = 0.83  
+ Pfand 3.30



je Kiste  
**1149**  
je Kiste  
**999**

Der Preis gilt nur auf in der Markthalle vorrätige Ware.

Ferrero Nutella  
1 kg = 4.84



750 + 75 g  
**399**

Funny-frisch  
Chipsfrisch  
oder Intense  
Verschiedene Sorten,  
1 kg: 6.60-9.00



je 110-150 g  
**099**

Milka Schmunzelhase  
1 kg: 16.90-18.78



je 90-100 g  
**169**  
~~329~~

Berg Quellen Mineralwasser  
Verschiedene Sorten, je 12 x 0,7 l-0,75 l-MW-  
Flasche, 1 l: 0.45/0.42  
+ Pfand  
3.30



je Kiste  
**379**

Bitburger Stubbli  
Verschiedene Sorten, je 20 x 0,33 l-MW-  
Flasche, 1 l = 1.35 + Pfand 3.10



je Kiste  
**888**

Zewa Wisch & Weg Küchentücher  
Verschiedene Sorten und Inhalte,  
je 2 x 72/4 x 74-Blatt, je 144-296 Blatt,  
100 Blatt: 0.75-1.54



je Packung  
**249**

1. Lithium CR-2032 BP 4 + 2 oder  
2. Max Batterien 8 + 4 Mignon AA oder Micro AAA  
Stück: 0.25-0.50



je 6er-/12er-Pack  
**299**  
~~1199\*~~

Pfannen- oder Topf-Serie  
Edelstahl, Wabenstruktur, antihafbeschichtet, backofengeeignet,  
Pfanne, von Ø 20 cm: **24.99** (49.99\*) bis Ø 28 cm: **29.99** (69.99\*),  
Wok, Ø 28 cm: **34.99** (79.99\*) oder  
Topf, Ø 20 cm: **24.99** (59.99\*)  
oder Ø 24 cm: **29.99** (69.99\*)

SCHNELLE  
NUMMER.

ab  
**2499**  
~~4999\*~~



Induktion



Henssler's Bratöl  
im Wert von 9.99\*  
gratis dazu!

Qualitäts-Grillholzkohle  
1 kg = 1.30

Solange der Vorrat reicht

favorit

10 kg  
**1299**



**Bodensauger VS06V212**  
600 W, Aktionsradius: 9 m,  
inkl. Polster-, Fugen- und  
Bodendüse

Passend dazu:  
**Swirl Staubbeutel**  
S67 **9.99** (13.09\*)

**SIEMENS**

**79.99**  
~~184.99~~

**Pfannen-Set**  
Edelstahl, antihafbeschichtet, backofenfest bis 180 °C,  
spülmaschinenfest, Ø 24 und 28 cm



2-teiliges Set  
**49.99**  
~~99.99~~

Induktion

**Schnellkochtopf Secure Trendy**  
Edelstahl, 2 Stufen-Garregler, patentiertes Sicherheits-  
system, Topf spülmaschinengeeignet (ohne Deckel),  
4 l: **49.99** (104.99\*) oder  
6 l: **59.99** (119.99\*)



ab **49.99**  
~~104.99~~

Induktion

**Aroso Sommer Scheibenklar**  
Reinigt Ihre Windschutz-  
scheibe von Insekten, Fett  
und Silikonverschmutzung,  
verschiedene  
Duftrichtungen,  
1 l = 0.50

je 5 l  
**2.49**  
~~3.99~~



**Frischhaltedose**  
Mikrowellen-, gefrier- und spülmaschinengeeignet,  
BPA-frei, verschiedene Größen,  
**Kunststoff** Made in Germany: von **1.49** (4.39\*) bis **8.99** (17.99\*)  
oder  
**Glas** Ohne Deckel ofenfest bis 420 °C, 30 Jahre Hersteller-  
garantie: von **3.49** (6.99\*) bis **13.49** (22.99\*)



ab **1.49**  
~~4.39~~

100 % dicht

\*Unverbindliche Preisempfehlung des Herstellers

**mein GLOBUS –  
mein Preis!**



**Milka Tafelschokolade**  
Verschiedene Sorten,  
1 kg: 9.90–11.38  
**1 kg: 8.80–10.11**



je 87–100 g  
**0.99**

mein GLOBUS  
je 87–100 g  
**0.88**

**Melitta Bella Crema**  
Ganze Bohnen,  
verschiedene Sorten



je 1 kg  
**13.99**

mein GLOBUS  
je 1 kg  
**12.99**

**Conditorei  
Coppentrath & Wiese**  
Feinste Sahnetorte  
Verschiedene Sorten,  
tiefgefroren,  
1 kg: 4.93–11.10  
**1 kg: 4.44–9.99**



mein GLOBUS  
je 800–1.800 g  
**8.88**  
~~16.99~~

mein GLOBUS  
je 800–1.800 g  
**7.99**

**Original Wagner Big City Pizza**  
oder **Die Backfrische**  
Verschiedene Sorten,  
tiefgefroren,  
1 kg: 4.57–6.22  
**1 kg: 4.11–5.59**



je 320–435 g  
**1.99**

mein GLOBUS  
je 320–435 g  
**1.79**

**Der Große Bauer  
Joghurt**  
Verschiedene Sorten,  
1 kg: 1.76–1.96



je 225–250 g  
**0.44**  
~~0.99~~

**Fol Epi Scheibenkäse**  
Verschiedene Sorten,  
1 kg: 9.27–13.90



je 100–150 g  
**1.39**

**Géramont Weichkäse,  
Le Snack oder Bresso**  
Feine Häppchen  
Verschiedene  
Sorten,  
1 kg: 9.95–19.90

je 100–200 g  
**1.99**



**Mövenpick Eis**  
Verschiedene Sorten,  
tiefgefroren, 1 l: 1.99–2.11



je 850–900 ml  
**1.79**

**Langnese Family oder Klassiker Mix**  
Verschiedene Sorten, tiefgefroren,  
1 l: 5.28–9.89



je 280–525 ml  
**2.77**  
~~3.89~~

**Storck Toffifee**  
Verschiedene Sorten,  
1 kg = 7.92



je 125 g  
**0.99**

**Haribo**  
Fruchtgummi oder Lakritz  
Verschiedene Sorten,  
1 kg: 4.51–4.94



je 160–175 g  
**0.79**

**Ferrero Mon Chéri**  
1 kg = 15.22



157 g  
**2.39**

**Nestlé Cerealien**  
Verschiedene  
Sorten, 1 kg:  
5.53–13.11



je 190–400 g  
**2.49**

**Teekanne Ländertee**  
Verschiedene Sorten,  
je 20 Beutel, 1 Beutel = 0.08,  
1 kg = 45.43



je 35 g  
**1.59**

**Jacobs Tassimo T-Discs**  
Verschiedene Sorten,  
je 8–16 Discs, 1 Disc:  
0.25–0.50, 1 kg: 11.60–38.37



je 104–344 g  
**3.99**  
~~6.99~~

**Heinz Feinkostsauce**  
Verschiedene Sorten,  
1 l = 6.77



je 220 ml  
**1.49**

**Lacroix Fond**  
Verschiedene Sorten,  
1 l = 7.48



je 400 ml  
**2.99**



**Maggi**  
Fix oder  
Würzpaste  
Versch.  
Sorten, 1 kg:  
6.00–13.93

je 28–65 g  
**0.39**

**5 MAGGI Fix oder  
Würzpasten kaufen**  
**0,50 €**  
**SOFORT SPAREN!**



Mit diesem Coupon erhalten Sie 0,50 € Rabatt beim Kauf von mindestens 5 Maggi Fix bzw. 5 Maggi Würzpasten Ihrer Wahl direkt an der Kasse. Gültig in allen deutschen Globus-Fillialen. Bitte haben Sie Verständnis dafür, dass nicht jeder Artikel zu jeder Zeit und in jedem Markt vorrätig ist. Nur jeweils ein Coupon pro Kauf einlösbar. Barauszahlung ist ausgeschlossen. Nicht mit anderen Aktionen von Maggi kombinierbar. Verbreitung über Internet-Portale und sonstige Vervielfältigung sind untersagt. Coupon gültig vom 30.03.2026–04.04.2026 – nur im Original.

**Lorenz Bahlsen  
Crunchips Stackers**  
Verschiedene  
Sorten,  
1 kg = 10.23



je 175 g  
**179**  
199

**Lorenz Snack-Hits**  
Snackbox, 1 kg = 8.18



280 g  
**229**

**Huober Bio Brezeln**  
10 x 2 Stück,  
einzeln verpackt,  
1 kg = 9.98



400 g  
**399**

**DeBeukelaer  
Gebäckstangen**  
Verschiedene Sorten,  
1 kg = 10.32



je 125 g  
**129**

**Haribo Minis**  
Verschiedene Sorten,  
1 kg = 5.97-8.14



je 220-250 g  
**179**

**Trolli**  
Verschiedene Sorten,  
1 kg = 4.60



je 150 g  
**069**

**Oreo Kekse**  
Verschiedene Sorten,  
1 kg = 7.90-8.18



je 170-176 g  
**139**

**Flying Goose Chilisauce**  
Verschiedene Sorten,  
1 l = 8.77



je 455 ml  
**399**

**Heine's Ragout fin**  
Verschiedene Sorten,  
1 kg = 7.48



je 400 g  
**299**  
449

**Lutz Fleischkonserve**  
Verschiedene Sorten,  
1 kg = 7.92



je 125 g  
**099**  
119

**Bautz'ner Senf**  
Verschiedene Sorten,  
1 l = 2.25



je 200 ml  
**045**  
055

**Paulaner Spezi, Spezi Zero,  
Limo Orange oder Zitrone**  
1 l = 2.09 + Pfand 0.25



je 0,33 l  
**069**

**Radeberger Pilsner**  
20 x 0,5 l-MW-Flasche,  
1 l = 1.10  
+ Pfand 3.10



je Kiste  
**1099**

**Mionetto Prosecco**  
Spritzig, frisch  
und feinperlig,  
ein idealer  
Aperitif,  
1 l = 8.39



0,75 l  
**629**

**Three Sixty Vodka Energy**  
10 % Vol.,  
1 l = 6.03  
+ Pfand 0.25



0,33 l  
**199**  
279

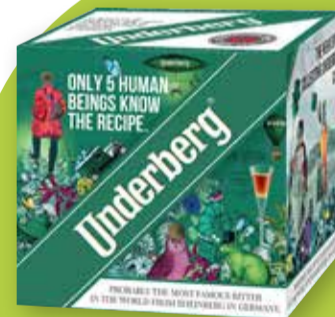

je 12 x 0,02 l  
**799**  
Verschiedene  
Sorten,  
1 l = 33.29

**Ouzo Deka 10**  
37,5 % Vol.,  
1 l = 8.56



Diese Woche  
noch billiger!  
0,7 l  
**599**

**Oriental Déjà-vu Aperitif**  
17 % Vol.,  
1 l = 14.27



0,7 l  
**999**  
1199

**Roku Japanese Craft Gin**  
43 % Vol., ein komplexer und  
harmonischer Gin, weich und  
samtig am Gaumen, aus der  
Kombination der sechs  
japanischen Botanicals  
Yuzu-Schale, Sakura-Blume,  
Sakura-Blätter, Sencha-Tee,  
Gyokuro-Tee und Sansho-  
Pfeffer mit acht traditionellen  
Gin-Zutaten zusammen,  
1 l = 31.41



0,7 l  
**2199**  
2599

**Jägermeister**  
35 % Vol., elegante  
Rezeptur aus 56  
erlesenen Kräutern,  
1 l = 17.13



0,7 l  
**1199**

**Freixenet Sekt**  
Carta Dry oder  
Carta Medium Dry  
11,5 % Vol. oder  
**Legero Alkoholfrei**  
1 l = 5.05

alkoholfreie  
Variante erhältlich



je 0,75 l

**379**

**Peter Mertes**  
**Bree Wein-Serie**  
Verschiedene Rebsortenweine aus Rheinhessen und der Pfalz, fruchtig und unkompliziert, 1 l = 5.32

alkoholfreie  
Variante erhältlich

je 0,75 l

**399**  
549



**Aperito Spritz oder Wild Berry**  
Verschiedene Sorten,  
1 l: 3.32-4.15



je 0,75/3 x 0,2 l

**249**

**Fürst von Metternich Sekt**  
Verschiedene Sorten, feinperliger, mit einer frischen Frucht, ideal als Aperitif,  
1 l = 7.40



je 0,75 l

**555**

**Ramazotti**  
15-30 % Vol., verschiedene Sorten, ein italienischer Kräuterköler, eiskalt serviert ideal als Digestif,  
1 l = 13.56



alkoholfreie  
Variante erhältlich

je 0,7 l

**949**  
1399

**Heineken Original**

Herb, erfrischend, ein wenig fruchtig, milde Würze, je 20 x 0,4 l- / 28 x 0,25 l-MW-Flasche, 1 l: 2.00/2.28 + Pfand 3.10/3.74



je Kiste

**1599**  
2099

**Licher Bier**

Je 20 x 0,5 l- / 24 x 0,33 l-MW-Flasche, 1 l: 1.27/1.57 + Pfand 3.35/3.67



Eine Kiste kaufen und 2  
0,5 l Dosen Licher gratis dazu!  
Sie zahlen nur das Pfand.

je Kiste

**1399**

**Coca-Cola Limonade**

Verschiedene Sorten, je 24 x 0,33 l-MW-Flasche,  
1 l = 2.15 + Pfand 5.10



je Kiste

**1699**

**Krombacher Bier**

Verschiedene Sorten, auch Alkoholfrei,  
je 20 x 0,5 l- / 24 x 0,33 l-MW-Flasche,  
1 l: 1.10/1.39  
1 l: **1.05/1.32**  
+ Pfand  
3.10/3.42



je Kiste

**1099**  
1799

je Kiste

**1049**

**Hohes C Saft\***

Verschiedene Sorten,  
PET-Flasche  
+ Pfand 0.25

\*Alle Sorten ausgenommen 100 % Orange



je 1 l

**149**  
289

je 1 l

**139**

**Aquintell Mineralwasser oder Lemon**

Verschiedene Sorten,  
je 12 x 1 l-PET-Flasche,  
1 l = 0.32  
+ Pfand 3.30



je Kiste

**379**

Der Preis gilt nur auf in der Markthalle vorrätige Ware.

**Monster Energy**

Verschiedene Sorten,  
1 l = 1.54  
+ Pfand 0.25



je 0,5 l

**077**

**Fa Deospray oder Roll-On**

Verschiedene Sorten,  
1 l: 8.60-25.80



je 50-150 ml

**129**  
169

**Head & Shoulders Haarshampoo XXL-Flasche**

Verschiedene Sorten,  
1 l = 10.98



je 500 ml

**549**

**Wellaflex Haarspray, Haarlack oder Schaumfestiger**

Verschiedene Sorten,  
1 l: 9.96-12.45



je 200-250 ml

**249**  
299

**Pampers Windeln Maxipack**

Verschiedene Sorten und Inhalte,  
Stück: 0.17-0.26



je 58-132 Stück

**2222**

**Pril Handgeschirrspülmittel**

Verschiedene Sorten,  
1 l: 1.91-2.87



je 450-675 ml

**129**

**GLOBUS**

**Hundesnack XXL**  
Verschiedene Sorten,  
1 kg: 12.99-16.24



je 800-1.000 g

**1299**

**Purina Felix Katzennassfutter Jumbo-Pack**

Verschiedene Sorten,  
1 kg = 3.48



je 60 x 85 g

**1777**

**Pampers Feuchte Tücher**

Verschiedene Sorten und Inhalte,  
je 3 x 48/60/80 Tücher,  
1 Tuch: 0.03-0.35



je Packung

**499**

**Somat XXL Caps oder Tabs**

Verschiedene Sorten, je 42-70 Stück/0,819-1,62 kg,  
Stück: 0.11-0.19,  
1 kg: 4.93-9.75



je Packung

**799**

**Kalanchoe in Keramik mit Osterhasenstecker**

Abbildungen ähnlich

Solange der Vorrat reicht

je Topf **3<sup>99</sup>**

**Osterstrauß**  
Verschiedene Farben, ca. 50 cm lang

Abbildungen ähnlich

Solange der Vorrat reicht

je Strauß **12<sup>99</sup>**

**Speisefrühhkartoffeln festkochend**  
Ursprung Ägypten, Sorte siehe Etikett, 1 kg = 1.66

Ideal zu Spargel

1,5 kg-Netz **2<sup>49</sup>**

**Spargel weiß**  
Ursprung Deutschland, KL I

Der Umwelt zuliebe un-  
verpackt

1 kg **15<sup>90</sup>**



**GLOBUS Bio Kräutertöpfe**  
Ursprung Deutschland, in den Sorten:  
**Basilikum, Minze, Petersilie kraus, Petersilie glatt, Schnittlauch, Dill, Koriander, Rosmarin, Thymian, Zitronenmelisse oder Thai-Basilikum**



je Topf **1<sup>29</sup>**

pro Stück **0<sup>69</sup>**

**Lauchzwiebeln Bund**  
Ursprung Deutschland

**Kopfsalat**  
Ursprung Belgien, KL I



pro Stück **1<sup>49</sup>**

**GLOBUS Suppengrün**  
Ursprung Deutschland/Italien, 1 kg = 2.24

je 800 g-Schale **1<sup>79</sup>**

**Zitronen**  
Ursprung Spanien, KL I

Nach der Ernte un-  
behandelt

pro Stück **0<sup>69</sup>**

**GLOBUS Gold Premium Avocados**  
Ursprung Peru, Sorte Hass, KL I



pro Stück **1<sup>99</sup>**

**Perfekt gereift, voller Geschmack**  
Durch intelligente, schonende Reifung entfaltet jede Avocado ihr volles Aroma - gleichmäßig reif, länger haltbar und nachhaltig gut.

**Galia-/Cantaloupe- oder Honig-Melonen**  
Ursprung Costa Rica/ Honduras, KL I

je Stück **2<sup>49</sup>**

**Tafeläpfel „Pink Lady“**  
Ursprung Italien, Sorte Cripps Pink, KL I, 1 kg = 2.49



800 g-Schale **1<sup>99</sup>**

**Tafelbirnen „Xenia“**  
Ursprung Deutschland/ Niederlande, Sorte Nojabrskaja, KL I

Der Umwelt zuliebe un-  
verpackt

je kg **2<sup>49</sup>**

**Riesenpapayas**  
Ursprung Brasilien/ Spanien

Extra große Früchte

je Stück **4<sup>99</sup>**

**Voll im Foodtrend**

**Tartex Aufstrich**  
Verschiedene Sorten, 1 kg: 15.86-16.44



je 135-140 g **2<sup>22</sup>**



**Greenforce Cevapcici, Mini-Frikadellen oder Süße Snackbällchen**  
Verschiedene Sorten, 1 kg: 13.83-14.65

Vegan

je 170-180 g **2<sup>49</sup>**  
2<sup>99</sup>



**mein GLOBUS – mein Preis!**



**Bananen Chiquita**  
Ursprung Costa Rica/ Ecuador/Panama

Der Umwelt zuliebe un-  
verpackt

je kg **1<sup>89</sup>**

mein GLOBUS je kg **1<sup>79</sup>**



**Mitglied werden und auf Angebote noch mehr sparen**



Der Preis gilt nur auf in der Markthalle vorrätige Ware.



**Angebots-Garantie!** → [globus.de/garantien](https://www.globus.de/garantien)

# Spargel-Gnocchi-Pfanne mit Tomaten



leicht



30 Minuten



4 Personen



## Zutaten

- 3 EL Olivenöl
- 600 g Gnocchi
- 1 Zwiebel
- 2 Knoblauchzehen
- 250 g Grüner Spargel
- 250 g Cherryrispentomaten
- 250 ml Sahne
- 2 EL Parmesan
- Salz, Pfeffer, Zitronensaft, Basilikum

1. Zwiebel und Knoblauch schälen und klein schneiden, Tomaten waschen.
2. 2 EL Olivenöl in einer großen Pfanne erhitzen. Die vorgekochten oder frischen Gnocchi ca. 4–5 Minuten unter gelegentlichem Rühren goldbraun anbraten.
3. 1 EL Öl in einer zweiten Pfanne erhitzen. Zwiebel und Knoblauch kurz anrösten. Den Spargel dazugeben und ca. 3 Minuten darin anbraten. Mit Salz, Pfeffer und einem Spritzer Zitronensaft würzen. Anschließend das Ganze zu den Gnocchi geben.
4. Sahne, Parmesan und Tomaten ebenfalls hinzufügen und alles ca. 3 Minuten köcheln lassen. Abschmecken und nach Geschmack mit Salz, Pfeffer und Zitronensaft nachwürzen. Zum Schluss mit Basilikumblättern garnieren.

**Spargel grün**  
Ursprung Mexiko/Peru,  
KL I  
je 450 g-Bund

Zum aktuellen Tagespreis!



**GLOBUS Speisewiebeln gelb**  
Ursprung Frankreich, KL I,  
1 kg = 4.45



380 g-Netz  
**1 69**

**Cherryrispentomaten**  
Ursprung Italien,  
Sorte siehe Etikett, KL I  
500 g-Schale

Zum aktuellen Tagespreis!



**Knollknoblauch violett**  
Ursprung China, KL I,  
1 kg = 9.96



250 g-Körbchen  
**2 49**

**Alnatura Bio**  
Weidemilch Schlagsahne  
32 % Fett, 1 kg = 6.95



200 g  
**1 39**

**Alnatura Bio**  
Weidemilch Süßrahm-Butter  
1 kg = 13.16



250 g  
**3 29**

**Giovanni Ferrari**  
Parmigiano Reggiano  
oder Grana Padano  
Italienischer Hartkäse  
Am Stück oder gerieben,  
verschiedene Sorten,  
mind. 33 % Fett i. Tr.,  
1 kg: 23.27–24.93

je 140–150 g  
**3 49**



**Jeden Tag Prosciutto Cotto**  
Hinterkochen nach italienischer Art,  
1 kg = 11.45

Diese Woche noch billiger!

200 g  
**2 29**



**Iglo Gemüseideen**  
Verschiedene Sorten, tiefgefroren,  
1 kg: 4.78–5.98



je 400–500 g  
**2 39**  
2<sup>99</sup>

**Icewind**  
Lachsfilet  
Tiefgefroren,  
ohne Haut,  
1 kg = 22.20



3 x 150 g  
**9 99**



**Jeden Tag Bratkartoffeln**  
Mit Zwiebeln oder Zwiebeln und Schinken,  
1 kg = 3.23

Diese Woche noch billiger!

je 400 g  
**1 29**  
1<sup>49</sup>



**Mondamin**  
Soßenbinder oder Mehlschwitze  
Verschiedene Sorten,  
1 kg = 5.16

je 250 g  
**1 29**



**Leimer**  
Semmelbrösel oder Paniermehl  
1 kg = 2.48



je 400 g  
**0 99**  
1<sup>29</sup>

**Citrovin Bio**  
Zitronen- oder  
Limettenkonzentrat  
1 l = 3.95



je 200 ml  
**0 79**  
0<sup>89</sup>



**Ben's Original Reis** oder Eby  
Lose oder Im Kochbeutel  
Verschiedene Sorten, 1 kg = 3.58

je 500 g  
**1 79**



**Lukull Sauce Hollandaise**  
1 l = 5.96

250 ml  
**1 49**



**Bertolli**  
Natives Olivenöl extra  
Verschiedene Sorten,  
1 l = 11.98

je 500 ml  
**5 99**



**Dr. Oetker Momente**  
Mousse oder Wölkchen  
1 kg: 5.52–6.90



je 100–125 g  
**0.69**  
0.79

**Rians La Crème Brûlée**  
Bourbon Vanilla  
1 kg = 11.95



2 x 100 g  
**2.39**  
2.99

**Ehrmann Grand Dessert**  
Verschiedene Sorten,  
1 kg = 2.32



je 190 g  
**0.44**

**Dr. Oetker Crème fraîche,**  
Crème légère oder Crème Vega  
Verschiedene Sorten, 1 kg: 3.96–7.92



je 125–250 g  
**0.99**  
1.39

**Ferrero Kinder**  
Milch-Schnitte,  
Maxi King oder Pinguï  
Verschiedene Sorten,  
1 kg: 9.21–12.29



je 105–140 g  
**1.29**  
1.89

**Exquisa Fitline Quark,**  
Quark-Genuss mit  
Hafer, Zero  
oder Skyr  
Verschiedene  
Sorten, 1 kg:  
3.73–3.97



je 375–400 g  
**1.49**

**Mevgal Griechischer Joghurt**  
Verschiedene Sorten,  
1 kg: 5.55–7.40



je 150–200 g  
**1.11**

**Jeden Tag Speisequark**  
Magerstufe,  
1 kg = 1.58



Diese Woche  
noch billiger!

500 g  
**0.79**

**Deli Reform**  
Einfach Kochen  
Ohne Palmöl,  
1 l = 2.58



500 ml  
**1.29**  
1.59

Vegan

**Jeden Tag**  
Griechischer Feta  
Aus Schaf- und  
Ziegenmilch,  
1 kg = 9.95



Diese Woche  
noch billiger!

200 g  
**1.99**  
2.99

**Gazi Grill- und**  
Pfannenkäse  
Verschiedene  
Sorten,  
1 kg = 9.95



je 200 g  
**1.99**  
2.99

**Galbani Mascarpone**  
80 % Fett i. Tr.,  
1 kg = 8.88



500 g  
**4.44**  
6.49

**Wiesenhof Bruzzler**  
Minis oder Berner Style  
Verschiedene Sorten, 1 kg: 9.98–11.40



je 350–400 g  
**3.99**  
4.69

**Meica Curry King**  
Verschiedene Sorten,  
1 kg = 8.14



je 220 g  
**1.79**

**Bürger Maultaschen**  
Verschiedene Sorten, 1 kg: 4.69–6.76



je 250–360 g  
**1.69**

**Tillman's Toasty**  
Verschiedene Sorten, tiefgefroren,  
1 kg = 10.68



je 280 g  
**2.99**  
3.99

**Block House Knoblauchbrot oder Kräuterbutterbrot**  
Verschiedene Sorten,  
1 kg: 7.83–7.96



je 250–254 g  
**1.99**

**Knack & Back Teig**  
Verschiedene Sorten,  
1 kg: 4.23–7.04



je 240–400 g  
**1.69**

**Conditorei**  
Coppenrath &  
Wiese Strudel  
Verschiedene  
Sorten,  
tiefgefroren,  
1 kg: 4.65–5.07



je 550–600 g  
**2.79**  
3.29

**Nutella Croissant**  
Tiefgefroren, 1 kg = 8.79



340 g  
**2.99**

**Iglo Spinat oder Apfelrotkohl**  
Tiefgefroren, 1 kg = 2.39  
1 kg = 2.12



je 750 g  
**1.79**

mein  
GLOBUS  
je 750 g  
**1.59**

**McCain Frites**  
Verschiedene  
Sorten,  
tiefgefroren,  
1 kg: 1.57–3.18



je 500–1.013 g  
**1.59**

**Mademoiselle Dessert Lavakuchen**  
Verschiedene Sorten, tiefgefroren,  
1 kg = 14.94



je 180 g  
**2.69**  
3.29

Der Preis gilt nur auf in der Markthalle vorrätige Ware.



Frische-Garantie! → [globus.de/garantien](https://www.globus.de/garantien)

# Frohe Ostern mit *mein* GLOBUS!

Als Mitglied auf Angebote noch  
mehr sparen – mit den exklusiven  
*mein* GLOBUS Preisen.

**Neu!**

[globus.de/registrieren](https://globus.de/registrieren)



***mein* GLOBUS – mein Preis**

[globus.de/meinglobus](https://globus.de/meinglobus)

So gut, so echt, so

# BIO



Rapunzel Passata  
1 kg = 4.85



410 g  
**1.99**

Rapunzel Nudeln  
Verschiedene  
Ausformungen,  
1 kg = 3.98



je 500 g  
**1.99**

Rapunzel Bio Tomaten  
Geschält und gewürfelt,  
1 kg = 8.29



400 g  
**1.99**

Rapunzel Bio Tomatenmark  
2-fach konzentriert,  
1 kg = 12.45



200 g  
**2.49**

Rapunzel Rapsöl mild  
1 l = 10.98



500 ml  
**5.49**

Rapunzel Brat-  
und Backöl  
1 l = 8.98



500 ml  
**4.49**

Rapunzel Aceto  
Balsamico die  
Modena  
1 kg = 10.98



500 ml  
**5.49**

Rapunzel Zwergenwiese  
Bio Wie Leberwurst  
1 kg = 21.36



**Vegan**  
140 g  
**2.99**

Rapunzel Himalaya  
Basmati Reis  
1 kg = 7.98



500 g  
**3.99**

Rapunzel Bio Kichererbsen  
1 kg = 7.46



400 g  
**1.79**

Rapunzel Rote Kidney Bohnen  
1 kg = 7.46



400 g  
**1.79**

Rapunzel Couscous  
1 kg = 5.98



500 g  
**2.99**

Rapunzel Basis Müsli  
1 kg = 4.65



750 g  
**3.49**

Rapunzel Choco Zartbitter Creme  
1 kg = 17.96

**Vegan**  
250 g  
**4.49**



Rapunzel Bio Kokosmilch  
1 l = 6.23

**Vegan**  
400 ml  
**2.49**



Rapunzel Leinsaat braun  
1 kg = 7.96

250 g  
**1.99**



Rapunzel Bio Alpen-  
Amaranth  
gepufft  
1 kg = 18.60



150 g  
**2.79**

Rapunzel Zwergenwiese  
Frucht Garten Erdbeere  
1 kg = 14.62

225 g  
**3.29**



Rapunzel Milkschokolade  
1 kg = 27.90

100 g  
**2.79**



Rapunzel Dinkel  
Waffeln Schoko  
1 kg = 19.90

100 g  
**1.99**



Rapunzel Bio Kokosblütensirup  
1 kg = 19.96



250 g  
**4.99**

Rapunzel Zuckerrohr-Melasse  
1 kg = 9.97

300 g  
**2.99**



Rapunzel Puffreisiegel  
Zartbitter oder Vollmilch  
1 kg = 35.80

je 50 g  
**1.79**



Rapunzel Früchtschnitte  
Verschiedene Sorten,  
1 kg = 32.25

je 40 g  
**1.29**



**Aoste Stickado, Stickado-Brot oder Longhetti**  
1 kg: 19.89–29.83

je 60–90 g

**179**



**Fratelli Parmigiani Salame Felino**  
1 kg = 33.25

120 g

**399**  
4<sup>99</sup>



**Wiltmann Salami**  
Verschiedene Sorten,  
1 kg: 13.88–15.86

je 70–80 g

**111**



**Bärenmarke H-Milch**  
1,5 % oder  
3,8 % Fett

je 1 l

**095**



**Bärenmarke Frischer Kakao oder Eiskaffee**  
Verschiedene Sorten

je 1 l

**149**



**Milkana Frischeschale, Runddose oder Tolle Rolle**  
Verschiedene Sorten,  
1 kg: 9.42–17.90

je 100–190 g

**179**



**Bresso Frischkäse**  
Verschiedene Sorten,  
im Becher oder als Portionen,  
1 kg: 7.40–9.25

je 120–150 g

**111**



**Cheestrings**  
Verschiedene Sorten,  
der Käse zum Abziehen,  
1 kg = 24.88

je 80 g

**199**



**Alp-Senn Tête de Moine Rosetten**  
1 kg = 31.90

100 g

**319**  
3<sup>99</sup>



## mein GLOBUS – mein Preis!

**Galbani Mozzarella**  
Verschiedene Sorten,  
1 kg = 9.52  
1 kg = 7.92

je 125 g  
**119**  
1<sup>89</sup>

mein GLOBUS  
je 125 g  
**099**



**Président Meersalz-Butter**  
Mit echten Meersalzkörnern,  
1 kg = 9.96

250 g

**249**



**Deli Reform Margarine**  
Original oder Sommerfrische  
Ohne Palmöl, 1 kg = 2.47

je 450 g

**111**  
1<sup>99</sup>



Vegan

**Gold-Ei Bunte Eier**  
Stück = 0.33

6 Stück

**199**



Diese Woche noch billiger!

**Nescafé Gold**  
Verschiedene Sorten,  
1 kg: 34.95–36.79  
1 kg: 32.45–34.16

je 190–200 g  
**699**  
11<sup>99</sup>

mein GLOBUS  
je 190–200 g  
**649**



**Harry Brot Brötchen zum Aufbacken**  
Verschiedene Sorten,  
1 kg: 3.69–4.15

je 480–510 g

**199**



**Golden Toast Sandwich**  
Verschiedene Sorten,  
1 kg = 1.99

je 750 g

**149**  
2<sup>29</sup>



**Jaus Wienerboden Hell oder Dunkel**  
1 kg = 28.90

je 500 g  
**289**



**Dr. Oetker Vitalis Müsli**  
Verschiedene Sorten,  
1 kg: 4.15–7.55

je 425–600 g  
**249**



**Bärenmarke Die Ergiebige**  
10 % Fett oder  
Der genussvolle Traum  
8 % Fett,  
1 kg: 2.62–5.24

je 170–340 g  
**099**



**Mühlhäuser Pflaumenmus**  
Original oder Stückig,  
1 kg = 3.76

je 450 g  
**169**



**Schwartau Konfitüre Extra, Samt, Weniger Zucker oder Zero Zucker**  
Verschiedene Sorten,  
1 kg: 5.85–7.80

je 255–340 g  
**199**



**Nestlé Nesquik**  
Verschiedene Sorten,  
1 kg: 5.69–7.11

je 280–350 g  
**199**



**Starbucks by Nespresso Kaffee kapseln**  
Nespresso-kompatibel,  
verschiedene Sorten, je 10 Stück,  
Stück = 0.38, 1 kg = 63.45

je 55 g

**369**  
4<sup>69</sup>



**Lavazza Espresso Crema oder Italiano, Qualità Rossa, Caffè Decaffeinato oder Tierra Bio Organic**  
1 kg = 17.96

je 250 g

**449**  
5<sup>99</sup>



# Süße Vielfalt fürs Fest

**Milka Bonbons oder Feine Eier**  
Verschiedene Sorten,  
1 kg: 19.90-23.14

**Kinder Mix Oster-Minis**  
1 kg = 24.77

**Riegelein  
Confiserie  
Ostermischbeutel**  
Mit feiner  
Vollmilchschokolade,  
1 kg = 14.24

je 100 g  
**4<sup>29</sup>**  
5<sup>60</sup>

**Niederegger  
Pralinen-Eier**  
Verschiedene  
Sorten,  
mit Alkohol,  
1 kg = 42.90

**Merci Osterhase**  
1 kg = 24.92



120 g  
**2<sup>99</sup>**  
3<sup>59</sup>

je 86-100 g  
**1<sup>99</sup>**

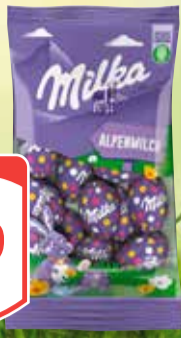

153 g  
**3<sup>79</sup>**  
4<sup>29</sup>



210 g  
**2<sup>99</sup>**  
3<sup>39</sup>



**Ferrero Kinder Schoko-Bons**  
1 kg = 14.30



300 g  
**4<sup>29</sup>**  
4<sup>99</sup>

**Kinder Schokolade oder Yogurette 3 + 1**  
1 kg = 9.98



je 3 x 100 g  
**3<sup>99</sup>**  
5<sup>29</sup>

**Nestlé Smarties Riesenrolle  
Classic oder White**  
1 kg: 11.46-12.42



je 120-130 g  
**1<sup>49</sup>**

**Jetzt die GLOBUS  
App entdecken**



[globus.de/app](https://globus.de/app)

## mein GLOBUS – mein Preis!



**Kinder Überraschung  
Harry Hase**  
Für Mädchen oder Jungs,  
1 kg = 29.60  
1 kg = 26.53

je 75 g  
**2<sup>22</sup>**

mein GLOBUS  
je 75 g  
**1<sup>99</sup>**



**Lorenz  
Erdnuss-Locken**  
Verschiedene Sorten,  
1 kg: 6.34-8.54  
1 kg: 5.66-7.62



je 130-175 g  
**1<sup>11</sup>**

mein GLOBUS  
je 130-175 g  
**0<sup>99</sup>**

**Lindt Lindor Cornet**  
Verschiedene Sorten,  
1 kg = 26.64



je 375 g  
**9<sup>99</sup>**

Der Preis gilt nur auf in der Markthalle vorrätige Ware.

**Zabler  
Hochzeit Nudeln**  
Verschiedene  
Ausformungen,  
1 kg = 4.58



je 500 g  
**2<sup>29</sup>**

**Pfanni Knödel im Kochbeutel**  
Verschiedene Sorten,  
1 kg = 7.45



je 200 g  
**1<sup>49</sup>**

**Maggi Guten Appetit! Suppe**  
Verschiedene Sorten, ergibt 750-1.000 ml,  
1 l: 0.59-0.79



je Beutel  
**0<sup>59</sup>**

**Knorr Bouillon**  
Verschiedene Sorten, ergibt 4,4-7 l,  
1 l: 0.21-0.34



je Glas  
**1<sup>49</sup>**  
1<sup>89</sup>

**Knorr Basissauce**  
Verschiedene Sorten, ergibt 500-750 ml,  
1 l: 1.05-1.58



je 2er-/3er-Pack  
**0<sup>79</sup>**

**Knorr Salat Krönung**  
Verschiedene Sorten, je 5 Stück,  
1 kg = 19.75



je 40 g  
**0<sup>79</sup>**  
1<sup>59</sup>

**Dr. Oetker  
Sahnesteif oder Tortenguss**  
Verschiedene Sorten,  
Stück: 0.16-0.26



je 3er-/5er-Pack  
**0<sup>79</sup>**  
0<sup>99</sup>

**Thomy Reines  
Sonnenblumenöl**  
1 l = 3.32



750 ml  
**2<sup>49</sup>**  
2<sup>99</sup>

**Hengstenberg  
Knax Gewürz-  
gurken oder  
Sticksi**  
Verschiedene  
Sorten, Abtropf-  
gewicht 360 g,  
1 kg = 5.53



je 720 ml  
**1<sup>99</sup>**

**Bonduelle Mais oder Hülsenfrüchte**  
Verschiedene Sorten, Abtropfgewicht  
250-310 g, 1 kg: 3.58-4.44



je 425 ml  
**1<sup>11</sup>**

**Metten Dicke Sauerländer Bockwurst**  
Abtropfge-  
wicht 400 g,  
1 kg = 8.73



845 g  
**3<sup>49</sup>**

**P&W Sauce oder  
Remoulade**  
Verschiedene Sorten,  
1 kg = 3.51



je 425 g  
**1<sup>79</sup>**  
1<sup>99</sup>

**Angebotspreis-Garantie!** → [globus.de/garantien](https://globus.de/garantien)

# Zum Fest: feine Fischideen



**Iglo Schlemmerfilet oder Filegro**  
Verschiedene Sorten, tiefgefroren, 1 kg: 6.55–10.38



je 240–380 g  
**249**



**Followfood Kabeljaufilets**  
Tiefgefroren,  
1 kg = 24.95



200 g  
**499**  
679



**Seafood 4You  
Norwegische  
Lachsfilet-Portionen**  
2 Stück, tiefgefroren,  
1 kg = 17.96

250 g  
**449**  
499



**Escal Frutti di Mare oder All' Olio**  
Gekocht,  
tiefgefroren,  
1 kg:  
11.09–18.48

je 270–450 g  
**499**  
669



**Escal Regenbogenforelle**  
Tiefgefroren

1.000 g  
**899**



**Werner  
Lauenroth  
Krabben-Chips**  
Verschiedene  
Sorten,  
1 kg = 15.90

je 100 g  
**159**



je 200 g  
**119**  
199

**Hawesta Heringsfilets**  
Verschiedene Sorten,  
1 kg = 5.95

**Feinkost Reich Caviarcreme**  
Verschiedene Sorten,  
1 kg = 19.86

je 70 g  
**139**  
159



**GLOBUS Garnelen**  
Verschiedene Sorten, 1 kg: 22.90–28.63

je 80–100 g  
**229**



www.msc.org

**Aki Isländischer Caviar**  
Aus Capelinrogen,  
genießen Sie den Caviar mit  
Crème fraîche auf Toast,  
1 kg = 39.80

50 g  
**199**  
299



**Feinkost Reich  
Salzheringsfilets**  
Ohne Haut, 1 kg = 13.98

500 g  
**699**  
729



**Saupiquet Thunfischstück**  
Verschiedene Sorten, Abtropfgewicht  
140–185 g, 1 kg: 12.92–17.07

je 185 g  
**239**



**Homann Bismarckhering,  
Bratrollmops oder Gabelrollmops**  
Verschiedene Sorten, Abtropfgewicht 250 g,  
1 kg = 13.16 1 kg = 11.96

je 500 g  
**329**  
399

je 500 g  
**299**



**Merl Heringsfilets in Sahnesauce**  
Verschiedene Sorten, 1 kg = 9.16

je 250 g  
**229**



www.msc.org

**Ostsee Fisch Alaska  
Seelachsscheiben oder Seelachsschnitzel**  
1 kg: 8.88–11.10

je 100–125 g  
**111**  
149



www.msc.org

**La Miranda Makrelenfilets**  
In Sonnenblumenöl, 1 kg = 12.38

125 g  
**099**  
109



**Friedrichs Kodiak Wildlachs Smoked oder Graved**  
1 kg = 59.90



je 100 g  
**599**



**GLOBUS Norwegischer Räucherlachs**  
100 g oder  
Graved Lachs  
100 g  
+ 20 g Sauce,  
1 kg = 33.30

je 100 g  
**333**

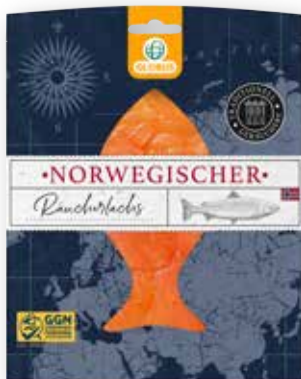

**Mein Lieblings Lachs**  
Verschiedene Sorten,  
1 kg: 32.90–41.13

je 80–100 g  
**329**  
419

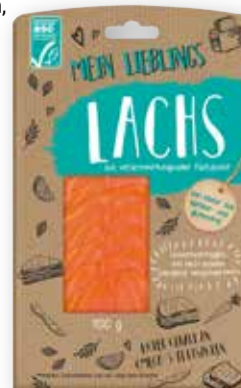

**Casa Deliziosa  
Sardellenfilets**  
In Öl,  
1 kg = 25.44

90 g  
**229**  
349



# Wein-Empfehlung

von Herrn Olschewski  
(Weinsommelier)



0,75 l  
**4<sup>99</sup>**

*Terre del Corno Montepulciano  
d'Abruzzo Fosso Corno  
Montepulciano d'Abruzzo DOC*

Trocken, mit intensivem und reichem Bouquet nach Beerenfrüchten, Pflaumennoten und reichen Tanninen, der ideale Begleiter zu Pasta, 1 l = 6.65

**Famille Cattin**  
Riesling, Sylvaner,  
Pinot Blanc  
oder Pinot Gris  
Sortentypische frische,  
aromatische Weine  
aus dem Elsass,  
1 l = 6.65

je 0,75 l  
**4<sup>99</sup>**  
6<sup>99</sup>



**Justino Gloria Mundi**  
Madeira Fine Dry oder  
Fine Medium Rich  
In der Nase und  
am Gaumen zeigen  
sich elegante  
Aromen von  
getrockneten  
Früchten,  
1 l = 11.99

je 0,75 l  
**8<sup>99</sup>**  
9<sup>99</sup>



**Colombelle**  
Colombard  
Sauvignon Blanc  
oder Tannat  
Cabernet  
Sauvignon Rosé  
Verschiedene  
Sorten,  
1 l = 5.99

je 0,75 l  
**4<sup>49</sup>**  
5<sup>49</sup>



**Light Live Rot,**  
Alkoholfrei, Weiß  
oder Rosé  
Fruchtig und leicht,  
1 l = 3.99

je 0,75 l  
**2<sup>99</sup>**



**Mezzacorona**  
Classici Serie  
Trentino DOC  
Verschiedene frucht-  
betonte Rebsorten-  
weine, mit eleganter  
Struktur, die idealen  
Begleiter zur italieni-  
schen Küche,  
1 l = 4.65

je 0,75 l  
**3<sup>49</sup>**



**Achim Hochthurn**  
Grauburgunder  
Rheinhessen DQW  
Trocken,  
1 l = 5.32

0,75 l  
**3<sup>99</sup>**  
5<sup>49</sup>



**Champagne Monopole**  
Heidsieck & Co  
Ein frischer und  
feinperliges Cham-  
pagner, mit einem  
zarten Mousseux, ein  
perfekter Begleiter zu  
Meeresfrüchten und  
Krustentieren oder als  
Aperitif, 1 l = 34.65

0,75 l  
**25<sup>99</sup>**



**Nikolai Kiedricher**  
Sandgrub,  
Hallgartner Jungfer  
oder Weißburgunder  
Feinherb,  
1 l = 9.32

je 0,75 l  
**6<sup>99</sup>**



**Żołądkowa de Luxe**  
Vodka  
37,5 % Vol.,  
1 l = 11.41

0,7 l  
**7<sup>99</sup>**



**Aberfeldy Highland Single**  
Malt Scotch Whisky  
40 % Vol.,  
1 l = 42.84

0,7 l  
**29<sup>99</sup>**  
39<sup>99</sup>



**Bombay Sapphire** oder  
Sapphire East Gin  
40-42 % Vol., weich und  
harmonisch im Geschmack,  
er kann sowohl pur oder auf  
Eis getrunken werden, ist  
aber auch zum Mixen von  
Cocktails geeignet,  
1 l = 24.27

je 0,7 l  
**16<sup>99</sup>**



## Bier des Monats

April

**Benediktiner Hell – Harmonie in Gold**  
Ein Lagerbier mit goldgelber Farbe  
und angenehmer Malzsüße, mild im  
Geschmack. Das ausgewogene Spiel  
aus feiner Spritzigkeit, malziger Süße  
und sanften Hopfennoten kombinieren  
sich im Benediktiner Hell harmonisch  
mit fruchtigen Nuancen und würzigen  
Kräuteraromen zu einem intensiven  
Genussmoment. Neu: Jetzt auch  
als Hell Alkoholfrei.

**Benediktiner Hell** oder **Alkoholfrei**  
MW-Flasche, 1 l = 1.48 + Pfand 0.48



je 6 x 0,5 l  
**4<sup>44</sup>**

alkoholfreie  
Variante erhältlich

**GLOBUS Mineralwasser**  
Verschiedene Sorten, natriumarm,  
PET-Flasche aus 100 % recyceltem  
Kunststoff,  
1 l = 0.84  
+ Pfand 1.50

je 6 x 0,5 l  
**2<sup>52</sup>**

Auch erhältlich:  
Wasser mit Zitrone



**Tönissteiner Mineralwasser**  
Verschiedene Sorten, je 12 x 0,75 l-MW-  
Flasche, 1 l = 0.53 + Pfand 3.30

je Kiste  
**4<sup>79</sup>**



**Nürburg Vulkan Quelle Classic** oder **Medium**  
Je 12 x 0,7 l-/0,75 l-MW-Flasche,  
1 l = 0.33/0.31 + Pfand 3.30

je Kiste  
**2<sup>79</sup>**  
3<sup>49</sup>



**Toschi Sirup**  
Verschiedene  
Sorten,  
1 l = 9.96,  
pfandfrei

je 0,25 l  
**2<sup>49</sup>**  
3<sup>29</sup>



**Andechser Spezial Hell**  
20 x 0,5 l-MW-Flasche, 1 l = 2.10  
+ Pfand 3.10

je Kiste  
**20<sup>99</sup>**  
24<sup>49</sup>



**Benediktiner**  
Verschiedene Sorten, je 20 x 0,5 l-MW-Flasche,  
1 l = 1.60 + Pfand 3.10

je Kiste  
**15<sup>99</sup>**



**Coca-Cola Limonade**  
Verschiedene Sorten,  
1 l = 2.02  
+ Pfand 1.50

je 6 x 0,33 l  
**3<sup>99</sup>**



**Coca-Cola Limonade**  
Verschiedene Sorten,  
PET-Flasche,  
1 l = 0.75  
+ Pfand 0.25

je 2 l  
**1<sup>49</sup>**



**Fuze Tea**  
Verschiedene  
Sorten,  
PET-Flasche,  
1 l = 0.89  
+ Pfand 0.25

je 1,25 l  
**1<sup>11</sup>**



**Pilsner Urquell**  
20 x 0,5 l-MW-Flasche, 1 l = 1.50  
+ Pfand 3.10

je Kiste  
**14<sup>99</sup>**



**Corona Extra**  
20 x 0,355 l-MW-Flasche, 1 l = 2.39  
+ Pfand 3.10

je Kiste  
**16<sup>99</sup>**  
21<sup>49</sup>



# Passende Weine für jeden Anlass



**Michel Grauburgunder**  
Trocken, kräftige Note mit einer feinen Säurestruktur, duftet nach Mandel, passt zu Pasta und Fisch, 1 l = 7.99



0,75 l  
**5<sup>99</sup>**  
6<sup>99</sup>

**Anselmann Pfalz DQW**  
Verschiedene Sorten, charaktervolle und vielschichtige Weine, aus der Pfalz, 1 l = 6.65



je 0,75 l  
**4<sup>99</sup>**

**Kloster Eberbach Riesling Classic Rheingau DQW**  
Trocken, feine mineralische Zitrusnoten, gepaart mit eleganten Apfel- und Pfirsicharomen, 1 l = 9.99



0,75 l  
**7<sup>49</sup>**  
8<sup>99</sup>

**Nachtgold Beereauslese**  
Edelsüß, 1 l = 15.97



0,375 l  
**5<sup>99</sup>**  
6<sup>99</sup>

**Lugana Doc Villa Rillago**  
Trocken, frisch und fruchtig mit einem geschmeidigen Abgang, ideal zu Meeresfrüchten oder Fischgerichten, 1 l = 11.99



0,75 l  
**8<sup>99</sup>**  
9<sup>99</sup>

**Nero Marone**  
Sanfter Wein mit gut eingebundenen Holznoten, im Mund schön ausbalanciert, komplex und mit einem langen, kräftigen Nachhall, ideal zu kräftigem Fleisch und verschiedenen Käsesorten, 1 l = 6.65



0,75 l  
**4<sup>99</sup>**  
6<sup>49</sup>

**Edelberg Bacchus & Kerner**  
Lieblich, 1 l = 7.99



0,75 l  
**5<sup>99</sup>**  
7<sup>49</sup>

**Lovatti Amarone della Valpolicella Classico DOCG**  
Trockener und gehaltvoller Spitzenwein, intensive Aromen von getrockneten Früchten, vielschichtig und komplex, 1 l = 26.65



0,75 l  
**19<sup>99</sup>**  
23<sup>99</sup>

**Kellerei Kaltern Südtiroler Chardonnay DOC**  
Trocken, körperreicher und harmonischer Weißwein, ideal zu Fisch oder leichten Gerichten, 1 l = 11.99



0,75 l  
**8<sup>99</sup>**

**Glenfiddich Geschenk-Set**  
Bestehend aus 3 Miniaturen: 40 % Vol., 12, 15 und 18 Jahre, 1 l = 86.60



3 x 0,05 l  
**12<sup>99</sup>**  
14<sup>99</sup>

**Glenmorangie The Nectar Single Malt Scotch Whisky**  
46 % Vol., verführt mit Aromen von Orangen, Honig und Muskatnuss, am Gaumen entfaltet sich eine süße Harmonie aus Backäpfeln, Meringue und zarter weißer Schokolade, 1 l = 85.70



0,7 l  
**59<sup>99</sup>**  
69<sup>99</sup>

**Brennerei Birkenhof Alte Williams-Birne**  
32–40 % Vol., verschiedene Sorten



je 1 l  
**25<sup>99</sup>**

**Birkenhof Gentle 66 Gin**  
45 % Vol., 1 l = 65.98



0,5 l  
**32<sup>99</sup>**

**Rücknahme-Garantie!**  
Wir nehmen alle ungeöffneten Getränkeflaschen zurück. Das gilt für alkoholische und alkoholfreie, deren Mindesthaltbarkeitsdatum nicht an die Einhaltung einer Kühlkette geknüpft ist.

**O'Donnell Moonshine Likör**  
20–25 % Vol., verschiedene Sorten, 1 l = 35.70



je 0,7 l  
**24<sup>99</sup>**

**Don Papa Rum Baroko**  
40 % Vol., 1 l = 44.27



0,7 l  
**30<sup>99</sup>**  
39<sup>99</sup>

**Matusalem Gran Reserva Rum 15 Jahre**  
40 % Vol., samtweich am Gaumen, mit enorm viel Frucht und genau dem richtigen Maß an Süße, 1 l = 37.13



0,7 l  
**25<sup>99</sup>**  
31<sup>99</sup>

**Botucal Reserva Exclusiva Premium Rum**  
40 % Vol., bis zu 12 Jahre gereift, süßliche Noten von Karamell, Schokolade und tropischen Früchten, 1 l = 45.70



0,7 l  
**31<sup>99</sup>**  
39<sup>99</sup>

**Cognac Roi des Rois VSOP**  
40 % Vol., ein sehr gut ausbalancierter Cognac mit Aromen von Trockenfrüchten, Vanille und Karamell, am Gaumen kräftig und intensiv mit langem Nachhall, 1 l = 32.84



0,7 l  
**22<sup>99</sup>**  
26<sup>99</sup>

**Cognac Frapin VSOP**  
40 % Vol., 1 l = 54.27



0,7 l  
**37<sup>99</sup>**  
47<sup>99</sup>

**Cognac Roi des Rois XO**  
40 % Vol., dieser Cognac aus fein selektierten Weinbränden reift für mindestens 10 Jahre in Eichenholzfässern, hierdurch erlangt er seine elegante, weiche und unverkennbare Aromenstruktur, 1 l = 64.27



0,7 l  
**44<sup>99</sup>**  
49<sup>99</sup>

**Bonollo Grappa of Amarone**  
42 % Vol., intensive Aromen von reifen Zitrusfrüchten und feine Gewürznoten, Reifung in kleinen Barriquefässern aus französischer Eiche, 1 l = 62.84



0,7 l  
**43<sup>99</sup>**  
46<sup>99</sup>



**GLOBUS Weinfachberater**

Nutzen Sie das Wissen unserer IHK-zertifizierten Weinfachberater.



# Perfekte Weine für Ihr Ostermenü

**Elfo Chardonnay Salento IGP**  
Aromen von gelben Früchten, Gras und Zitrusfrüchten, elegant, ausgewogen und mäßig strukturiert, 1 l = 7.99



Exklusiv bei uns

0,75 l  
**5<sup>99</sup>**

**Famille Bougrier Sauvignon Blanc Grande Reserve Touraine AOP**

In der Nase verströmt dieser Wein Noten von exotischen Früchten und Zitronengras, im Geschmack knackig-frisch, salzig-mineralisch, mit sortentypischen Aromen von grüner Paprika, Heu und Stachelbeere, dieser Sauvignon Blanc passt ideal zu Fisch und Meeresfrüchten, zu weißem Fleisch oder auch zu Sushi, gekühlt bei 8–10 °C servieren, 1 l = 6.65



0,75 l  
**4<sup>99</sup>**

**Klaus und Mathias Wolf Grauer Burgunder Birkweiler**

Saftiger, trockener Grauer Burgunder, der mit seiner Fruchtigkeit und unkomplizierten Art zu vielen Gelegenheiten passt, 1 l = 7.99



0,75 l  
**5<sup>99</sup>**

**Airaz Vino de Pago Parcelas Mixtas Pago**



1 l  
**7<sup>99</sup>**  
8<sup>99</sup>

**Hofmann Sauvignon Blanc Rheinhessen DQW**

Trocken, knackig, frisch, mit Aromen von Stachelbeeren, Holunderblüten, frischem, grünem Gras und dezenter Brennnessel, 1 l = 11.99



0,75 l  
**8<sup>99</sup>**  
10<sup>49</sup>

**VQ Sauvignon Blanc**

1 l = 7.32



0,75 l  
**5<sup>49</sup>**  
5<sup>99</sup>

**Rosé des Golfes Gris**

1 l = 9.32



0,75 l  
**6<sup>99</sup>**  
7<sup>99</sup>

**Gröhl Sinnesrausch Rosé Rheinhessen**

Trocken, einer unserer Klassiker, passt zu vielen Gelegenheiten und präsentiert sich harmonisch und saftig, 1 l = 7.99



0,75 l  
**5<sup>99</sup>**  
7<sup>99</sup>

**Puklavec & Friends**

Verschiedene Sorten, frische, fruchtige Weine aus Slowenien, 1 l = 5.99



je 0,75 l  
**4<sup>49</sup>**

**Rosa dei Frati**

Schmackhaft, frisch, pikant und imstande, den Gaumen dank seiner lebhaften Säure und dem Duft von kleinen, roten Früchten zu stimulieren, 1 l = 17.32



0,75 l  
**12<sup>99</sup>**  
13<sup>99</sup>

**Terroir Daronton AOC Ventoux Rosé**

Trocken, Cuvée aus den Rebsorten Grenache und Cinsault, die Nase ist fein und delikate, mit einem fruchtigen Charakter, 1 l = 5.32



0,75 l  
**3<sup>99</sup>**

**Bosco Dei Cirmioli Cabernet Veneto IGT, Chardonnay Veneto IGT, Merlot Veneto IGT oder Pinot Grigio delle Venezie DOC**

Frische, fruchtbetonte Rebsortenweine aus dem Veneto, 1 l = 3.99



je 0,75 l  
**2<sup>99</sup>**

**Mirando al Cielo Red Blend**

1 l = 7.32



0,75 l  
**5<sup>49</sup>**  
5<sup>99</sup>

**Mezzacorona Le Riserva Pinot Grigio oder Teroldego Rotaliano Trentino DOC**

Durch den Ausbau im Barrique-Fass zeigen sich diese trockenen Weine rund und harmonisch, 1 l = 9.32



je 0,75 l  
**6<sup>99</sup>**  
7<sup>99</sup>

**Weinhaus Lergenmüller Spätburgunder**

Feinherb, vollmundig, etwas pfeffrig und zugleich fruchtig im Geschmack, 1 l = 9.32



0,75 l  
**6<sup>99</sup>**  
8<sup>49</sup>

**Vallchiara Primitivo di Manduria DOC**

Trocken, pfeffrig-süße Noten, warme Ausstrahlung, opulent, intensiv und lang anhaltend, passt zu Antipasti, Hähnchen und leichten Pasteten, 1 l = 8.65



0,75 l  
**6<sup>49</sup>**  
7<sup>49</sup>

**Château Toutigeac Bordeaux AC Rot**

Trocken, vollmundig und gehaltvoll, 1 l = 5.32



0,75 l  
**3<sup>99</sup>**

**Salento IGP Rosso Contrada del Falco**

Trocken, warm und weich im Geschmack, intensives und komplexes Bouquet, würzig durch einjährigen Barrique-Ausbau, 1 l = 9.32



0,75 l  
**6<sup>99</sup>**

**Nemea Reserve**

Trockener, körperreicher, Rotwein, Aromen von roten Früchten und Vanille, durch 14-monatige Holzfassreifung samtig-weiche Tannine, 1 l = 7.32



0,75 l  
**5<sup>49</sup>**  
5<sup>99</sup>

**Vignerons Ardéchois Classiques Ardeche IGP Ardèche**

Frische, fruchtige Rebsortenweine, 1 l = 5.32



je 0,75 l  
**3<sup>99</sup>**



**Die ganze Welt der Weine**

Entdecken Sie Ihre Favoriten aus aller Welt für jeden Anlass.



**Sektellerei Deidesheim Reis Privat Cuvée Brut**  
Feinwürzig, unkomplizierte Cuvée, die mit ihrer dezenten Säure und feiner Würze besticht,  
1 l = 9.32



0,75 l  
**6<sup>99</sup>**  
7<sup>99</sup>

**Cà dei Frati Lugana**  
Frisch, geradlinig und besitzt große Finesse und Eleganz mit zarten Noten von Aprikosen und Mandeln,  
1 l = 18.65



0,75 l  
**13<sup>99</sup>**  
14<sup>99</sup>

**Boente Waldgeist** oder **Holla die Waldfee**  
15-18 % Vol., verschiedene Sorten,  
1 l = 4.99



je 0,7 l  
**3<sup>49</sup>**  
4<sup>49</sup>

**Villa Rillago Aperitivo**  
11 % Vol., für Ihren hausgemachten Sprizz empfehlen wir: 4 cl Villa Rillago Aperitivo, 6 cl Villa Rillago Prosecco, ein Spritzer Mineralwasser, etwas Eis sowie einer Scheibe Orange,  
1 l = 7.13



**Exklusiv bei uns**

0,7 l  
**4<sup>99</sup>**



**Liquore Limoncello Golmar, Melone Golmar, Pistaccio Golmar oder Espresso Café Golmar**  
20-30 % Vol., italienische Likörspezialitäten,  
1 l = 11.98



**Exklusiv bei uns**

je 0,5 l  
**5<sup>99</sup>**  
7<sup>99</sup>

**Alpenschnaps**  
33-35 % Vol., verschiedene Sorten,  
1 l = 13.98



je 0,5 l  
**6<sup>99</sup>**  
9<sup>99</sup>

**Villa Rillago Grappa**  
40 % Vol., verschiedene Sorten,  
1 l = 19.98



je 0,5 l  
**9<sup>99</sup>**  
12<sup>99</sup>



**Three Sixty Vodka**  
37,5 % Vol., seinen sanften und stilechten Geschmack erhält Three Sixty durch vierfache Destillation,  
1 l = 14.27



0,7 l  
**9<sup>99</sup>**

**Pallini Limoncello**  
26 % Vol., Zitronenlikör, zitronengelb leuchtend im Glas, duftet er herrlich nach fruchtig-frischen Zitronen, am Gaumen überzeugt er mit seinem spritzig-zitronigen Geschmack und seiner seidig-weichen Textur,  
1 l = 23.98



0,5 l  
**11<sup>99</sup>**  
14<sup>99</sup>

**Disaronno Originale Amaretto**  
28 % Vol., süßer und fruchtiger Charakter, der Sie innerlich mit Wärme verwöhnt,  
1 l = 18.56



0,7 l  
**12<sup>99</sup>**

**Sambuca Molinari**  
40 % Vol.,  
1 l = 17.13



0,7 l  
**11<sup>99</sup>**

**Legendario Elixir de Cuba**  
34 % Vol., kubanischer Rum-Likör,  
1 l = 24.27



0,7 l  
**16<sup>99</sup>**  
20<sup>99</sup>

**Tanqueray London Dry Gin Original**  
0,0-43,1 % Vol., verschiedene Sorten, zahlreiche Auszeichnungen stellen die erstklassige Qualität des Tanqueray Gins unter Beweis,  
1 l = 21.41



**alkoholfreie Variante erhältlich**  
je 0,7 l  
**14<sup>99</sup>**  
19<sup>99</sup>

**Cape Fynbos Gin Südafrika**  
45 % Vol., intensive, komplexe Kräuteraromen, mit einem Hauch von Orangenessenz, Nelken und weißem Pfeffer, Honig und wildem Fynbos,  
1 l = 49.98



0,5 l  
**24<sup>99</sup>**  
29<sup>99</sup>

**Jede Woche neu** Exklusive Rabatte für **meine GLOBUS Mitglieder!**

**20%** mein GLOBUS

**Hardenberg Club Malt Whiskey**  
42,5 % Vol., Blend aus 50 % Single Malt Whiskey, 25 % Wheat Malt Whiskey und 25 % Rye Malt Whiskey, 0,7 l



0,7 l  
**19<sup>99</sup>**

**Johnnie Walker Black Label Blended Scotch Whisky**  
40 % Vol., 12 Jahre gereift, vielfältig, komplex, mit süßem Rosinenduft und der Frische von Orangenschalen und Zitrusölen,  
1 l = 28.56



**The Singleton Single Malt Scotch Whisky of Dufftown**  
40 % Vol., 12 Jahre, geröstete Nüsse und reiches Fruchtroma verleihen diesem Speyside Malt seine Note,  
1 l = 32.84



0,7 l  
**22<sup>99</sup>**  
27<sup>99</sup>

**Finvara King's Gambit Irish Whiskey**  
43 % Vol.,  
1 l = 35.70



0,7 l  
**24<sup>99</sup>**  
29<sup>99</sup>

Der Rabatt gilt nur auf in der Markthalle vorrätige Ware.



**GLOBUS Geschenkkarte**  
Erfahren Sie mehr am Empfang in Ihrer GLOBUS Markthalle.

# Braukunst von nah und fern



Bitburger Alkoholfrei Pils oder Radler  
1 l = 1.78  
+ Pfand 0.25



je 0,5 l  
**0<sup>89</sup>**  
0<sup>99</sup>

Jever Fun Alkoholfrei  
1 l = 1.76  
+ Pfand 0.25



0,5 l  
**0<sup>88</sup>**  
0<sup>99</sup>

Paulaner Münchner Hell Alkoholfrei  
1 l = 1.78  
+ Pfand 0.25



0,5 l  
**0<sup>89</sup>**  
1<sup>09</sup>

Störtebeker Atlantik Ale oder Atlantik Alkoholfrei  
1 l = 2.58  
+ Pfand 0.25



alkoholfreie Variante erhältlich

je 0,5 l  
**1<sup>29</sup>**  
1<sup>49</sup>

Maisel & Friends Pale Ale oder Pale Ale Alkoholfrei  
MW-Flasche,  
1 l = 3.03  
+ Pfand 0.48



alkoholfreie Variante erhältlich

je 6 x 0,33 l  
**5<sup>99</sup>**

Azzuro Peroni Nastro  
Verschiedene Sorten, MW-Flasche,  
1 l = 2.52 + Pfand 0.48



alkoholfreie Variante erhältlich

je 6 x 0,33 l  
**4<sup>99</sup>**

Guinness Irish Daught  
Verschiedene Sorten,  
1 l = 2.93  
+ Pfand 0.25



alkoholfreie Variante erhältlich

je 0,44 l  
**1<sup>29</sup>**

Brewdog Hazy Jane oder Punk IPA  
1 l = 4.52  
+ Pfand 0.25



je 0,44 l  
**1<sup>99</sup>**

Royal Unibrew Faxe  
Premium Lager,  
Red Erik oder  
Extra Strong 10 %  
+ Pfand 0.25



je 1 l  
**2<sup>22</sup>**  
2<sup>29</sup>

Hiddenseer Hell Geschenk-Set  
2 x 0,5 l-MW-Flasche + 1 Glas  
+ Pfand 0.16



je Set  
**9<sup>90</sup>**

Chiemseer Hell  
20 x 0,5 l-MW-Flasche, 1 l = 1.80  
+ Pfand 3.10



je Kiste  
**17<sup>99</sup>**

Grevensteiner Original  
16 x 0,5 l-MW-Flasche, 1 l = 1.75  
+ Pfand 2.78



je Kiste  
**13<sup>99</sup>**

Arcobräu Moos Mooser Liesl  
Je 20 x 0,5 l-0,33 l-MW-Flasche,  
1 l = 1.80/2.73 + Pfand 3.10



je Kiste  
**17<sup>99</sup>**  
18<sup>99</sup>

Tyskie Pils  
Mild-aromatisch, hopfiger Geschmack,  
20 x 0,5 l-MW-Flasche, 1 l = 1.30  
+ Pfand 3.10



je Kiste  
**12<sup>99</sup>**

Allgäuer Büble  
Verschiedene Sorten, je 20 x 0,5 l-MW-  
Bügelverschlussflasche, 1 l = 1.40  
+ Pfand 4.50



je Kiste  
**13<sup>99</sup>**

Brauerei Maisel Bayreuther Hell oder Alkoholfrei  
Helle Lagerbiere sind etwas weniger stark gehopft und  
schmecken ein wenig süß, je 20 x 0,5 l-MW-Flasche,  
1 l = 1.60 + Pfand 3.10



alkoholfreie Variante erhältlich

je Kiste  
**15<sup>99</sup>**  
18<sup>99</sup>

Paulaner Hefe-Weißbier  
Verschiedene Sorten, je 20 x 0,5 l-MW-Flasche,  
1 l = 1.40 + Pfand 3.10



alkoholfreie Variante erhältlich

je Kiste  
**13<sup>99</sup>**

Mönchshof oder Kapuziner  
Verschiedene Sorten, je 20 x 0,5 l-MW-Bügelverschlussflasche,  
1 l = 1.40 + Pfand 4.50



alkoholfreie Variante erhältlich

je Kiste  
**13<sup>99</sup>**

Gösser Naturradler  
Mit natürlichem Zitronensaft,  
20 x 0,5 l-MW-Flasche,  
1 l = 1.60 + Pfand 3.10



je Kiste  
**15<sup>99</sup>**



**Gillette Mach3  
Klingen**  
Stück = 1.67

12er-Pack  
**19<sup>99</sup>**  
23<sup>99</sup>

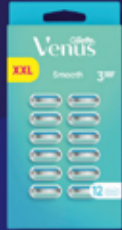

**Gillette Venus  
Smooth Klingen**  
Stück = 1.67

12er-Pack  
**19<sup>99</sup>**  
24<sup>99</sup>

**7€ SOFORTRABATT**

Beim Kauf 1 Packung Gillette ab 11 Stück / Venus ab 9 Stück Gigapack.

Nicht alle abgebildeten Artikel jederzeit verfügbar. Nur gültig für auf dem Coupon genannte Produkte in Deutschland. Nicht mit anderen Coupons kombinierbar & nur im Original gültig. Keine Barzahlung. Veröffentlichungen und Vervielfältigungen sind untersagt.

Gültig: 30.03. – 04.04.2026



**bugatti Duft EdP oder EdT**  
Verschiedene Sorten,  
1 l: 149.90–249.83



je 60–100 ml  
**14<sup>99</sup>**

**Fenjal Schaumbad**  
1 l = 9.98



400 ml  
**3<sup>99</sup>**  
4<sup>95</sup>

**Dove Dusche**  
Verschiedene Sorten,  
1 l = 7.96



je 250 ml  
**1<sup>99</sup>**  
2<sup>29</sup>

**Garnier Fructis  
Shampoo oder Spülung**  
Verschiedene Sorten,  
1 l: 7.56–9.45



je 200–250 ml  
**1<sup>89</sup>**

**Treets Bubble Badekugel**  
Verschiedene Sorten,  
1 kg = 14.65



je 170 g  
**2<sup>49</sup>**  
2<sup>99</sup>

**Oral-B Zahncreme**  
Pro-Expert oder 3D White Luxe  
1 l = 47.87



je 75 ml  
**3<sup>59</sup>**

**Tempo Taschentücher**  
Verschiedene Sorten und Inhalte,  
je 20 x 9/24 x 9/30 x 10 Tücher,  
je 180–300 Tücher, 10 Tücher: 0.10–0.17



je Packung  
**2<sup>99</sup>**

**Tena Discreet Einlagen**  
Verschiedene Sorten  
und Inhalte,  
10 Stück: 1.07–2.99



je 6–28 Stück  
**2<sup>99</sup>**  
3<sup>75</sup>

Zu Risiken und Nebenwirkungen lesen Sie die Packungsbeilage und fragen Sie Ihre Ärztin, Ihren Arzt oder in Ihrer Apotheke

**Der General**  
Verschiedene Sorten,  
1 l = 2.12



je 750 ml  
**1<sup>59</sup>**

**WC Frisch Kraft Aktiv XXL-Pack**  
Verschiedene Sorten,  
Stück = 1.33



je 6 Stück  
**7<sup>99</sup>**

Solange der Vorrat reicht

**Domestos WC Gel**  
Verschiedene Sorten,  
1 l = 2.12



je 750 ml  
**1<sup>59</sup>**

Biozidprodukte vorsichtig verwenden. Vor Gebrauch stets Etikett und Produktinformationen lesen.

**Frosch oder bionicyd  
Waschmittel oder Imprägnierer**  
Verschiedene Sorten,  
je 250 ml/1.450 g,  
1 WL: 0.19–0.20



je 22–25 WL  
**4<sup>49</sup>**

**Purina Beneful  
Hundetrockenfutter**  
Verschiedene  
Sorten,  
1 kg = 2.00



je 12 kg  
**23<sup>99</sup>**  
29<sup>99</sup>

**Purina Gourmet  
Revelations  
Katzennassfutter**  
Verschiedene Sorten,  
1 kg = 11.32



je 2 x 75 g  
**1<sup>29</sup>**  
1<sup>59</sup>

**Purina One  
Katzentrockenfutter**  
Verschiedene  
Sorten,  
1 kg = 3.93



je 2,8 kg  
**10<sup>99</sup>**  
14<sup>29</sup>

**PERWOLL FÜR KLEIDUNG WIE NEU!**



**Perwoll Fein-  
waschmittel  
Flüssig  
oder Caps**  
Versch. Sorten  
und Inhalte, je  
1,35 l/19 Stück,  
1 WL: 0.18–0.26

je 19–27 WL  
**4<sup>99</sup>**

**3+1 GRATIS**

Gilt für Perwoll mit 27 Waschladdungen. Sortieren Sie selbst.

\*) Beim gleichzeitigen Kauf von 4 Perwoll mit 27 Waschladdungen erhalten Sie 1 Perwoll davon gratis. Ausgenommen Perwoll Testproben. Aktionszeitraum: 30.03. bis 04.04.2026

**Ariel Waschmittel  
Pulver, Flüssig oder Pods**  
Verschiedene Sorten,  
je 0,9 kg/0,9 l/  
15 Stück, 1 WL:  
0.25–0.33



je 15–20 WL  
**4<sup>99</sup>**

**GLOBUS Hundennassfutter  
Feines Menü oder Ur-Menü**  
Verschiedene Sorten,  
1 kg = 2.93



je 150 g  
**0<sup>44</sup>**

**JosiCat Katzennassfutter**  
Verschiedene Sorten,  
1 kg = 5.50



je 100 g  
**0<sup>55</sup>**  
0<sup>69</sup>

**GLOBUS Gold  
Katzennassfutter**  
Verschiedene  
Sorten,  
1 kg = 4.48



je 400 g  
**1<sup>79</sup>**  
2<sup>29</sup>

**GLOBUS Katzennassfutter**  
Verschiedene Sorten,  
1 kg = 1.98



je 400 g  
**0<sup>79</sup>**



# Pflege, die Freude schenkt



**David Beckham Herren-Duft EdP**  
Verschiedene Sorten,  
1 l = 269.80



je 50 ml  
**13<sup>49</sup>**

**Guess Women oder Men EdT**  
Verschiedene Sorten,  
1 l = 433.00



je 30 ml  
**12<sup>99</sup>**  
~~13<sup>99</sup>~~

**La Rive EdP**  
Verschiedene Sorten,  
1 l = 54.90



je 100 ml  
**5<sup>49</sup>**  
~~6<sup>49</sup>~~

**Playboy Bodymist**  
Verschiedene Sorten,  
1 l = 21.96



je 250 ml  
**5<sup>49</sup>**

**Playboy Deospray**  
Verschiedene Sorten,  
1 l = 13.27



je 150 ml  
**1<sup>99</sup>**  
~~2<sup>45</sup>~~

**Borotalco Deodorant  
oder Roll-On**  
Verschiedene Sorten,  
1 l = 26.60–79.80



je 50–150 ml  
**3<sup>99</sup>**  
~~4<sup>49</sup>~~

+ Reisegröße Borotalco  
Deo 45 ml gratis dazu!

**Dove  
Whole Body Deospray**  
Verschiedene Sorten,  
1 l = 26.60



je 150 ml  
**3<sup>99</sup>**

**Bettina Barty  
Love Vanilla**  
Hand- und  
Bodylotion  
oder Bad  
und Dusche,  
1 l = 6.58



je 500 ml  
**3<sup>29</sup>**

**Playboy Duschbad**  
Für Sie oder Ihn,  
1 l = 7.96



je 250 ml  
**1<sup>99</sup>**  
~~2<sup>45</sup>~~

**Butcher's Son  
Body & Hair**  
Verschiedene Sorten,  
1 l = 5.93



je 420 ml  
**2<sup>49</sup>**  
~~2<sup>99</sup>~~

**Guhl Shampoo on Pack oder  
Kraft & Fülle Shampoo,  
Tonikum oder Sprühkur**  
Verschiedene Sorten,  
je 150–250 ml  
+ 50 ml,  
1 l = 9.97–23.92



je Artikel  
**2<sup>99</sup>\***

**Guhl Spülung**  
Verschiedene Sorten,  
1 l = 14.95



je 200 ml  
**2<sup>99</sup>**

**Batiste  
Trockenshampoo**  
Verschiedene Sorten,  
1 l = 16.45



je 200 ml  
**3<sup>29</sup>**  
~~3<sup>79</sup>~~

**Dresdner Essenz  
Duschgel**  
Verschiedene Sorten,  
1 l = 7.96



je 250 ml  
**1<sup>99</sup>**

**Wild Stripes  
Anti-Pimple-Patches**  
Verschiedene Sorten,  
Stück = 0.15



je 24 Stück  
**3<sup>49</sup>**  
~~3<sup>99</sup>~~

**Old Spice After Shave**  
1 l = 37.90



100 ml  
**3<sup>79</sup>**  
~~4<sup>29</sup>~~

**Axe After Shave**  
Verschiedene Sorten,  
1 l = 44.90



je 100 ml  
**4<sup>49</sup>**  
~~4<sup>99</sup>~~

**Bio:Vegane Gesichtscreme**  
Verschiedene Sorten,  
1 l = 179.80



je 50 ml  
**8<sup>99</sup>**  
~~9<sup>99</sup>~~

**Pantene Pro-V  
1 Minute Wunderampulle**  
1 l = 99.33



15 ml  
**1<sup>49</sup>**  
~~1<sup>99</sup>~~

**L'Oréal Men Expert  
Hydra Energy Gel**  
1 l = 119.80



50 ml  
**5<sup>99</sup>**  
~~6<sup>95</sup>~~

\*Solange der Vorrat reicht

**Geschirreinzelteile**

Keramik,  
verschiedene Farben:  
von **2.99** (5.99\*)  
bis **6.99** (10.99\*)

ab **2.99**  
5.99\*

**Kaffeebereiter**  
1 l: je **9.99**<sup>1</sup> | je **12.99** (19.90\*)  
oder **Teebereiter**  
1,5 l: je **19.99**<sup>1</sup> |  
je **24.99** (99.90\*)

**bodum**

ab **12.99**  
19.90\*

**mein GLOBUS**  
ab **9.99**

je 20er-Pack  
**0.99**  
2.99\*

**BRAIN COMPANY**

**Topf-Set True Flow**  
Edelstahl 18/10, Kochtöpfe: Ø 16, 20 und 24 cm  
und Bratentopf: Ø 20 cm, integrierte Füllskala,  
Siebfunktion im Deckel,  
spülmaschinengeeignet

**Induktion**

4-teiliges Set  
**99.99**  
249.00\*



**Tranchierbrett**  
FSC®-zertifiziertes Akazienholz,  
durch Öl dauerhaft  
feuchtigkeitsabweisend,  
48 x 36,5 x 7 cm

**KESPER**  
KITCHEN AND HOME

**24.99**  
79.99\*

**Gemüse- und Allzweckmesser**  
Edelstahlklinge mit Wellenschliff,  
Kunststoffgriff,  
spülmaschinengeeignet

**VICTORINOX**  
SWISS ARMY

je Artikel  
**11.99**  
19.00\*

Alle Artikel ohne Dekoration \*Unverbindliche Preisempfehlung des Herstellers

**Besteck-Set King**

Edelstahl 18/10 poliert,  
spülmaschinengeeignet  
**42-teiliges Set** Je 6 Löffel, Gabeln, Messer,  
Kaffeelöffel, Kuchengabeln, Espresso- und  
Macchiato-Löffel: **69.99** (229.00\*) oder  
**72-teiliges Set** Je 12 Stekmesser,  
Menümesser, -gabeln, -löffel, Kaffeelöffel und  
Dessertgabeln: **119.00** (399.00\*)

Für 12 Personen

ab **69.99**  
229.00\*



**Trinkglas Favo**  
400 ml,  
verschiedene Farben

Ritzenhoff & Breker

je Artikel  
**1.49**  
3.50\*

**Schüssel Mixing Bowl**  
Borosilikatglas, hitzebeständig,  
sehr stabil, verschiedene Größen,  
von 500 ml: **2.49** (9.95\*)  
bis 3,5 l: **4.99** (18.95\*)

**BOHEMIA Cristal**

ab **2.49**  
9.95\*



Passend dazu:  
**Krug**  
Glas, 1.200 ml:  
**6.99** (11.99\*)

**Windlicht**  
Glas, 9 cm: je **1.99** (3.99\*),  
14,5 cm: je **4.99** (8.99\*) oder  
**Vase**  
Glas, 15 cm: je **3.99** (6.50\*)  
oder 21 cm: je **5.99** (9.50\*)

Ritzenhoff & Breker

ab **1.99**  
3.99\*

**Dekozwerg**  
Keramik, Höhe: 10 cm: je **1.99** (3.49\*),  
bis 35 cm: je **12.99** (19.99\*) oder  
Höhe: 80 cm: je **89.99** (199.00\*)

**Multibräter**  
Edelstahl, antihaftbeschichtet,  
Wabenstruktur, schnitt- und  
kratzfest, hitzebeständig,  
backofenfest bis 230 °C,  
rund, Ø 32 cm:  
**49.99** (99.99\*)  
oder oval, Deckel auch als  
Pfanne nutzbar, 38 cm:  
**69.99** (149.99\*)

ab **49.99**  
99.99\*

**Induktion**



**Crème Brûlée-Set Eco**  
Brenner nachfüllbar,  
Flamme einstellbar,  
inkl. 4 Schälchen

**KÜCHENPROFI**

5-teiliges Set  
**19.99**  
39.99\*

**Viereck-Pfanne**  
Aluguss, backofengeeignet bis 220 °C,  
mit Deckel 180 °C, Aromaknopf,  
2 Thermogriffschützer,  
von 20 x 20 cm: **22.99** (59.95\*) bis  
32 x 32 cm: **49.99** (99.95\*)

**STONELINE**

ab **22.99**  
59.95\*

**Induktion**

**Küchenhelfer-Set**  
Kunststoff  
**1. 9-teiliges Set**  
**14.99** (69.95\*) oder  
**2. 8-teiliges Set**  
Inkl. Drehständer:  
**17.99** (69.95\*)

ab **14.99**  
69.95\*



**Küchensieb**  
Edelstahl rostfrei,  
ineinander stapelbar,  
Ø 20 cm: **4.99** (9.95\*),  
Ø 22 cm: **7.99** (14.95\*) oder  
Ø 24 cm: **9.99** (19.95\*)

**HENCKELS**  
by ZWILLING

ab **4.99**  
9.95\*

Angebotsgültigkeits-Garantie! → [globus.de/garantien](http://globus.de/garantien)

# In stillem Gedenken



**LED-Laterne**  
Kunststoff, verschiedene Ausführungen:  
von **4.99** (5.99\*)  
bis **13.99** (19.99\*)



ab **4.99**  
5.99\*

**Motivgrablicht**  
Verschiedene Ausführungen:  
von **3.99** bis **5.99**



Motivbeispiele

ab **3.99**

**Dauerbrenner**  
Rot oder weiß,  
Nr. 9, mit Deckel,  
Brenndauer: ca. 110 Std.



je Artikel **2.99**

**Stundenbrenner**  
Rot oder weiß,  
Brenndauer: ca. 18 Std.



je 4er-Pack **1.79**

**Kompositionslicht**  
Rot oder transparent,  
Nr. 3,  
Brenndauer: ca. 50 Std.:  
je **0.69**  
oder Nr. 7,  
Brenndauer: ca. 85 Std.:  
je **0.99**



ab **0.69**

**Kompositionslicht**  
Rot oder transparent, Nr. 3, Brenndauer: ca. 50 Std., je 5er-Pack:  
2.99 oder Nr. 7, Brenndauer: ca. 85 Std., je 5er-Pack: **4.99**



ab **2.99**

**Herzgrablicht**  
Rot oder transparent,  
Brenndauer: ca. 120 Std.



je Artikel **3.69**

**LED-Grablicht**  
Verschiedene Motive und  
Farben, inkl. Leuchtmittel:  
von **4.99** bis **9.99**

LED  
ab **4.99**



**Discount-günstig**

Bis zu **8.000** Produkte  
discount-günstig!

**OHO**  
Stabfeuerzeug  
Nachfüllbar,  
verschiedene  
Farben



Discount-günstig  
je Artikel **1.59**



**OHO** Stumpenkerze  
Verschiedene Größen und  
Farben: von **1.69** bis **4.99**



Discount-günstig  
ab **1.69**



**Rustik-Kerze**  
Verschiedene Größen und Farben:  
von **1.29** bis **12.99**

ab **1.29**



\*Unverbindliche Preisempfehlung des Herstellers



Angebotsgültigkeits-Garantie! → [globus.de/garantien](http://globus.de/garantien)

**Kaffevollautomat Magnifica Start Milk ECAM 223.61GB**  
1.450 W, Wassertank: 1,8 l, herausnehmbare Brühgruppe, Kegelmahlwerk mit 13 Mahlgradstufen, Touch-Display, 4 voreingestellte Rezepte, Kaffee und Latte Macchiato



**Stiftung Warentest**  
**GUT (2,3)**  
Produktgleich mit: DeLonghi Magnifica Start Milk ECAM220.60.B  
Im Test: 12 Kaffeefullautomaten  
Ausgabe 12/2024  
www.test.de  
24ID52

**Passend dazu:**  
Delonghi Wasserfilter DLSC002 8.99 (9.99\*) oder Delonghi Entkalker DLSC500 EcoDecalc 500 ml, 1 l = 19.98: 9.99 (12.49\*)

**Kaffeefullautomat KA4810**  
1.000 W, für bis zu 10 Tassen Kaffee, Bohnenbehälter: 200 g, einstellbares Mahlwerk, LC-Display mit Timerfunktion



**SEVERIN**  
89.99 169.99\*

Auch für gemahlene Kaffee geeignet

**Entsafter Slow Juicer**  
200 W, Behälter für Trester und Saft: je 800 ml, große Einfüllöffnung: Ø 105 mm, inkl. Reinigungsbürste



**COSO DESIGN**  
79.99 119.99\*

Slow Juicer-Technologie für bis zu 30 % mehr Saftausbeute

**Glas-Wasserkocher**  
1.800 W, 1,8 l, mit blauer LED-Beleuchtung, Abschaltautomatik



**GOURMETMAXX**  
mein GLOBUS  
9.99 29.99\* 7.99

Der Preis gilt nur auf in der Markthalle vorrätige Ware.

**Padautomat CSA210**  
1.450 W, Wassertank: 0,7 l, Abschaltautomatik, verschiedene Farben



je Artikel  
59.99 84.99\*

**Passend dazu:**  
Senseo Entkalker CA6520/00 5.99 (6.99\*)

**Mikrowelle mit Grill MG 20**  
700 W, Grill: 1.000 W, 20 l, Garen auf bis zu 2 Ebenen durch Einschubrost, 27 x 46 x 39,5 cm: 89.99 (149.99\*) oder MG 25 900 W, 25 l, 5 Mikrowellenstufen, 3 Kombiprogramme, 29 x 50 x 42 cm: 99.99 (169.99\*)



ab  
89.99 149.99\*



**Passend dazu:**  
Keeper Mikrowellenabdeckhaube 1.99 (2.99\*)

**Allesschneider Fortis 1**  
65 W, Wellenschliffmesser: Ø 17 cm, Schnittstärke: bis 20 mm, abnehmbare Schlitten, Auffangschale, Kabeldepot

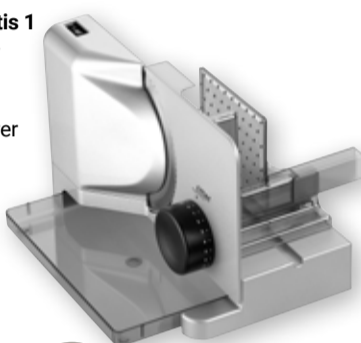

**ritter**  
made in Germany  
79.99 119.99\*

Made in Germany

**Vakuierer VC10**  
110 W, variable Vakuumstärke durch Vakuum-Stopp-Taste, Saugleistung: 9 l/Min., separate Schweißfunktion, Temperaturüberwachung, inkl. 10 Beutel



49.99 69.99\*

**Passend dazu:**  
Folienbeutel 1245 20 x 30 cm: 7.99 (11.99\*) oder Folienrolle 1247 20 x 60 cm: 9.99 (12.99\*)

**1. Handmixer MFQ 3010**  
300 W, 2 Stufen und Turbo-Funktion, inkl. Quirlen und Knethaken oder  
**2. Stabmixer MSM6B150**  
300 W, inkl. Messbecher mit Skalierung, Zubehöre spülmaschinengeeignet



je Artikel  
19.99 29.99\*



**Bodensauger ohne Beutel 14638**  
800 W, Staubbehältervolumen: 2 l, EPA-Filter, Aktionsradius: 6,5 m

**CLEANMAXX**  
44.99



**Hand-/Akkusauger**  
120 W, Lithium-Ionen-Akku, Laufzeit: bis zu 45 Min., Staubbehälter: 0,8 l, LED-Beleuchtung, inkl. Bürsten- und Fugendüse

**CLEANMAXX**  
74.99



**Xavax Premium Entkalker**  
Für alle gängigen Vollautomaten, Kaffepadmaschinen, Filtermaschinen sowie Wasserkocher, 1 l = 11.98



500 ml  
5.99

**Kaffeefullautomat KA 4479**  
800 W, für bis zu 10 Tassen, Schwenkfilter mit herausnehmbarem Filtereinsatz 1 x 4 mit Tropfverschluss, Glaskanne mit Frischwasserskala, automatische Abschaltung, Warmhalteplatte

**SEVERIN**

16.99



**Zerkleinerer MC-132890**  
4 Edelstahlmesser: Schnell und effizient zerkleinern, Fassungsvermögen: 500 ml, Anti-Rutsch-Füße

**emerio**

14.99



**Küchenmaschine 12996**  
1.000 W, Edelstahlschüssel: 5 l, 12 Geschwindigkeiten, stufenlos regulierbar, planetarisches Rührsystem, inkl. Schneebesen, Rührerersatz, Knethaken und Spritzschutz mit Einfüllöffnung

**GOURMETMAXX**

69.99



**Dampfstation SV6110**  
2.400 W, leichtgleitende Keramik-Bügelsohle, schnellaufheizend, Wassertank: 1,4 l, Kabellänge: 1,6 m, Pumpendruck: 5 bar, Vertikaldampf



**Tefal**  
89.99

**Haarglätter S5525**  
Keramikbeschichtet, LCD Display, 45 mm breite Platten, Endabschaltung, 150-230 °C, schnellaufheizend



27.99

**REMINGTON**  
EST. NEW YORK 1937

**Haarschneider HC5810**  
Hochentwickelte, selbstschärfende Keramikklingen für eine professionelle Schneidleistung, 10 Aufsteckkämme für verschiedene Haarschneidlängen: 3-40 mm, Präzisionslängeneinstellung für exaktes Schneiden der Haare: 0,8-2 mm, Netz-/Akkubetrieb bis zu 50 Minuten Betriebszeit, 90 Minuten Ladezeit, LED-Batteriestatusanzeige, Profi-Alukoffer ausgestattet mit Schere, Kamm, Nackenbürste und Ölflasche



44.99

**REMINGTON**  
EST. NEW YORK 1937

Alle Artikel ohne Dekoration \*Unverbindliche Preisempfehlung des Herstellers

Neben Barzahlung akzeptieren wir folgende Zahlungsmöglichkeiten:



**Outdoor Matschküche**  
Mit 2 abnehmbaren Becken  
und 1 l-Wassertank,  
72 x 36 x 99 cm, ab 3 Jahren

Inklusive  
15 Zubehörteile

**Smoby**

**54<sup>99</sup>**  
~~89<sup>99</sup>\*~~

**Sand- und Wassermuschel**  
Große Sandmuschel bestehend aus  
2 separaten Deckeln für Sand und  
Wasser, Sandbedarf: ca. 15-20 kg  
je Muschelhälfte, ab 1,5 Jahren

**BIG**

**14<sup>99</sup>**

**Go Kart Skids Control**  
89 cm, blau/grün,  
mit pedalverstellbarem  
Sitz, Handbremse,  
Stahlrahmen

**54<sup>99</sup>**  
~~69<sup>99</sup>\*~~

**Power-Worker Maxi-Bagger**  
Extrem robuste Bereifung,  
einfach zu bedienender  
Baggerarm, Sitzfläche um  
360° drehbar,  
für drinnen und draußen,  
ab 3 Jahren

**29<sup>99</sup>**

**Geschenktasche**  
Verschiedene Größen  
und Motive: von **0.69** bis **0.99**  
oder **Geschenkpapier**  
Verschiedene Größen  
und Motive: von **0.99** bis **1.49**  
1 m: 0.33-0.50  
oder **Transparentfolie**  
Klar, 5 m: **0.99**  
1 m = 0.20

ab  
**0<sup>69</sup>**

**Metallschubkarre**  
79,5 x 43 x 42 cm, Kunststoffreifen  
Ø 15 cm, max. Belastbarkeit: 50 kg,  
ab 3 Jahren

**HAPPY PEOPLE**

**12<sup>99</sup>**  
~~34<sup>95</sup>\*~~

**Kipper, Schaufellader oder Rasenmäher**  
Ab 18 Monaten

**adriatic**  
forever fun

je Artikel  
**7<sup>99</sup>**

**Eimergarnitur**  
Verschiedene Ausführungen

**adriatic**  
forever fun

je Artikel  
**4<sup>99</sup>**

**Scooter 200er**  
Klappbarer Alu-Scooter, mit Ständer, Lenker  
höhenverstellbar, empfohlene Größe:  
120-160 cm, PU-Rollen, ABEC-7-  
Kugellager, verschiedene Farben

**BEST**

je Artikel  
**34<sup>99</sup>**

**Skateboard A3 Kid Octopus**  
Aus Holz und Aluminium,  
Deck: 78,5 x 20,4 cm,  
PU-Räder: 50 x 30 mm,  
ABEC-3-Kugellager,  
max. Benutzergewicht: 100 kg,  
verschiedene Motive

je Artikel  
**14<sup>99</sup>**

**Straßenmalkreide im XXL-Eimer**  
In leuchtenden Farben, Länge: 10,5 cm,  
abwaschbar, Trageeimer, ab 2 Jahren

**XTREM**  
TOYS+SPORTS

50 Stück  
**6<sup>99</sup>**

**Schwimmende Lizzie**  
30 cm: **15.99** (19.99\*) oder  
**Meine Katze Cookie**  
Mit Körbchen: **24.99** (34.99\*)

**BABA born**

ab  
**15<sup>99</sup>**  
~~19<sup>99</sup>\*~~

**20% Rabatt\*\***

auf das gesamte  
**Tonies-Sortiment**

Vom 30.03.-04.04.2026  
erhalten Sie 20 % Rabatt\*\*  
auf alle Artikel aus unserem  
Tonies-Sortiment ab einem  
Einkaufswert von 5 €.

**tonies®**

Modellbeispiele

\*\*Ausgenommen reduzierte Ware und Artikel aus unserem Faltblatt KW14  
(gültig vom 30.03.-04.04.2026).

**LEGO-Set**  
Verschiedene  
Ausführungen

**LEGO**

je Set  
**6<sup>99</sup>**  
~~9<sup>99</sup>\*~~

**Überraschkugel**  
zum Sammeln

Verschiedene Themen  
in Kugeln wie Snackles Plüsch,  
Max Home und Fuggler, u. v. m.,  
ab 3 Jahren:  
von **5.99** (7.99\*) bis **9.99** (14.99\*)

**SNACKLES**

ab  
**5<sup>99</sup>**  
~~7<sup>99</sup>\*~~

**Mini-Nachtlicht Baby Egg**

Verschiedene Varianten,  
kinderfreundliches Silikon, buntes  
Licht, Warmlicht, dimmbar,  
lange Akkulaufzeit, USB-C

**EGY & FRIENDS**

je Artikel  
**7<sup>99</sup>**  
~~11<sup>99</sup>\*~~

**Unicorn Academy oder Paw Patrol Search & Rescue Spiel-Set**  
Verschiedene Varianten, ab 3 oder 4 Jahren

**PAW PATROL**  
SEARCH & RESCUE

**Unicorn Academy**

je Set  
**14<sup>99</sup>**  
~~19<sup>99</sup>\*~~

**20% Rabatt\*\*\***

auf **Babyborn Fashion**

Vom 30.03.-04.04.2026  
erhalten Sie 20 % Rabatt\*\*\*  
auf Babyborn Fashion ab  
einem Einkaufswert von 5 €.

**BABA born**

\*\*\*Ausgenommen reduzierte Ware und Artikel aus unserem Faltblatt KW14  
(gültig vom 30.03.-04.04.2026).

\*Unverbindliche Preisempfehlung des Herstellers

LMB/KW14/26

**Weltentdecker** → [globus.de/weltentdecker](https://www.globus.de/weltentdecker)  
Entdecken Sie alle Vorteile für Familien mit Kindern bis 9 Jahre.

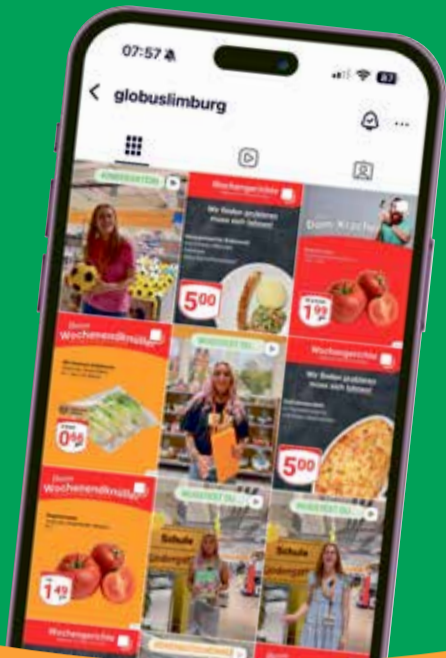

## GLOBUS Limburg auf Instagram

Bleiben Sie immer über alles informiert. Folgen Sie uns auf Instagram um keine Aktion mehr zu verpassen!



[instagram.com/globuslimburg](https://www.instagram.com/globuslimburg)



Auch online erhältlich

## GLOBUS Gutscheine

**Garantiert das richtige Geschenk!**

Genuss, Mode, Wellness, Freizeit, Bücher und mehr mit dem GLOBUS Gutschein. An unserer Information können Sie den Gutschein mit Ihrem Wunschbetrag aufladen und pure Einkaufsfreude verschenken.

[globus.de/gutschein](https://www.globus.de/gutschein)

## Abholung Osterkörbchen

Du hast dein Osterkörbchen fertig gebastelt abgegeben? Dann denk an die Abholung am 04.04.2026, 09.00–16.00 Uhr\*, in unserer Mall vor der Kundeninformation.

\*Wird dein Osterkörbchen nicht am 04.04.2026 abgeholt, spenden wir den Inhalt an die Tafel.



Den Bastelbogen und weitere Infos erhältst du an unserem Empfang.

[globus.de/ostern](https://www.globus.de/ostern)

Osterzeit ist GLOBUS Zeit.



## Präsentkörbe bei GLOBUS

Finden auch Sie, in unseren vorgefertigten Präsentkörben, das passende Geschenk für jeden Anlass. Sie finden unsere Auswahl an Präsentkörben, an der Kundeninformation.

[globus.de/vorbestellen](https://www.globus.de/vorbestellen)



**Jede Woche neu**

# Exklusive Rabatte für Mitglieder!

**Bis zu 30% mein GLOBUS**

Auf alle **Fischartikel der Firma Tide** aus dem Selbstbedienungsregal, z. B. Bratheringsfilet oder Heringsfilet in Sahnesauce



**20% Rabatt**

Auf alle **GLOBUS Gold** Hunde- und Katzensnacks



**20% Rabatt**

**Tafeltrauben dunkel kernlos**  
Ursprung Peru/Südafrika, Sorte siehe Etikett, KL I, je 500 g-Schale



**20% Rabatt**

**Dalli Waschmittel**  
Alle Artikel und Sorten



**20% Rabatt**

Auf alle Haushaltsartikel der Marke **Mepal**



**30% Rabatt**

Modellbeispiele

Auf alle Artikel der Marke **Stabilo**



**30% Rabatt**

Modellbeispiele

Der Rabatt gilt nur auf in der Markthalle vorrätige Ware. *mein GLOBUS* Kundenkarte oder verknüpfte PAYBACK Karte an der Kasse vorzeigen. Der *mein GLOBUS* Rabatt wird automatisch abgezogen.

**Nike Sneaker-, Kurzschaf- oder Sport-Socken**  
Baumwollmischung, verschiedene Größen und Farben



Solange der Vorrat reicht

je 3er-Pack **9,99** ~~14,99\*~~

**Nike Herren-Retros**  
95 % Baumwolle, 5 % Elasthan, Größen: M-XXL



Solange der Vorrat reicht

je 3er-Pack **24,99** ~~38,00\*~~

**Lego-Set**  
Verschiedene Sets, ab 2 Jahren



Modellbeispiele

je Set **19,99** ~~29,99\*~~



**sloggi**

**-30%\***

**sloggi Days**

GÜLTIG VON 30.03.-04.04.26

\*Nicht kombinierbar mit anderen Aktionen, ausgenommen reduzierte Artikel und Wertware aus unserem aktuellen Fairbrot. Nur gültig auf Artikel der Marke sloggi ab einem Mindestaufpreis von 5 €.

**Tischdeckenrolle Dunicell®**  
Reißfest, weich und saugfähig, zuschneidbar auf individuelle Tischgrößen, verschiedene Farben, 1 m = 2.00

Passend dazu:

**Tissue-Servietten**  
Verschiedene Farben, 33 x 33 cm, je 50er-Pack, 2,49 (3,79\*)



je 1,18 x 5 m **9,99** ~~15,49\*~~

**DUNI**

**Pfannen-Set**  
Aluminium, Ø 20, 24 und 28 cm, backofengeeignet bis 180 °C, spülmaschinengeeignet



Solange der Vorrat reicht

3-teiliges-Set **14,99** ~~79,99\*~~

**BRATMAXX** Induktion

**Doppelkammer-Heißluftfritteuse 11339**  
2.400 W, Kombination aus Heißluft-Ofen, -Grill und -Fritteuse, Füllmenge: 7 l, 10 voreingestellte Programme, inkl. 60 Min.-Timer und Warmhaltefunktion

Passend dazu:

**Julia Backpapier**  
Für Heißluftfritteuse oder Air Fryer  
**Backpapier**  
Eckig, 30er-Pack, je 4,99



**GOURMETMAXX**

**49,99** ~~129,99\*~~

**Hand-/Akkusauger VCP5430**  
250 W, Laufzeit: bis zu 40 Min., Staubbehälter: 0,55 l, 2 Leistungsstufen, mit LED-Licht, inkl. Zubehör

**GRUNDIG**



Auch als Handsauger nutzbar

**69,99** ~~249,99\*~~

Solange der Vorrat reicht

Abgabe nur in haushaltsüblichen Mengen. Für Druckfehler keine Haftung. Alle Artikel ohne Dekoration \*Unverbindliche Preisempfehlung des Herstellers

**GLOBUS Handelshof**  
St. Wendel GmbH & Co. KG

**Markthalle Limburg**  
Mundipharma Straße 1  
65549 Limburg  
Telefon: 06431 2120-0

globus.de/limburg  
E-Mail: info-mhlimb@globus.de

Gesellschaftssitz:  
Am Wirthbösch,  
66606 St. Wendel

**Markthalle:**  
Mo-Sa: 08.00-21.00 Uhr  
Sonn- und feiertags geschlossen

**Tankstelle:**  
24 Stunden mit Girocard, Kredit- oder Flottenkarte tanken.

**500Extra°P** 

auf den Einkauf ab 80€ in der GLOBUS Markthalle!\*

Gültig vom 30.03.2026 bis 04.04.2026

So funktioniert's: Coupon beim Bezahlen zusammen mit der (mobilen) PAYBACK Karte an der Kasse vorlegen ODER vorab in der PAYBACK App oder auf PAYBACK.de aktivieren.

\*Alle Einlösebedingungen und weitere Infos unter globus.de/PAYBACK-coupons  
Coupon-Vervielfältigung nicht zulässig.  
PAPIER- ODER eCOUPON NUTZEN

 9 849900 009468

**PAYBACK**

**Frohe Ostern!**



**PAYBACK**